

EMOS®

A brand of **legrand®**

Katalog Lighting 2023/2024



**OPTIMÁLNÍ POMĚR
CENA/KVALITA
VÝROBKŮ**

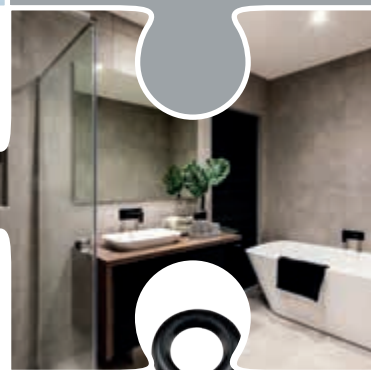
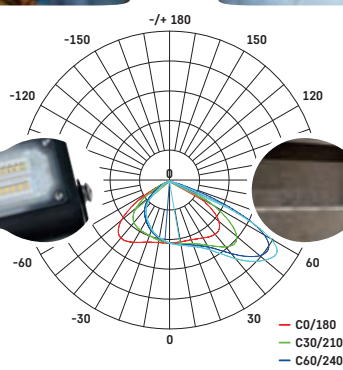

**SKLADOVĚ
DOSTUPNOST
24 HODIN**



**Making
Life
Easy**



OBSAH

Pracovní osvětlení a reflektory

| | |
|-------------------------------------------|-----------|
| LED REFLEKTORY | 10 |
| ■ AGENO | 10 |
| ■ ASIMO | 12 |
| ■ INOVO | 16 |
| ■ INOVO PIR | 18 |
| ■ ILIO | 20 |
| ■ ILIO PIR | 21 |
| ■ TAMBO | 22 |
| ■ TAMBO PIR | 23 |
| □ SIMPO | 24 |
| □ SIMPO PIR | 26 |
| PŘÍSLUŠENSTVÍ PRO LED REFLEKTORY | 28 |
| PRACOVNÍ SVĚTLA | 28 |
| ■ CANNO | 30 |
| ■ HOBBY SLIM | 31 |
| ■ ILIO | 32 |
| ■ ACCO | 33 |

Prostorové osvětlení

| | |
|---------------------------------------|-----------|
| LED LINEÁRNÍ | 38 |
| ■ ORTO | 38 |
| LED PANELE VELKÉ | 40 |
| ■ TROXO | 40 |
| ■ PROXO | 42 |
| ■ LEXXO | 44 |
| ■ PIXXO | 46 |
| ■ REXXO | 47 |
| ■ MAXXO | 48 |
| ■ DAXXO | 50 |
| PŘÍSLUŠENSTVÍ PRO LED PANELE | 51 |
| PŘISAZENÁ SVĚTLA | 52 |
| ■ ALVI | 56 |
| ■ ILVI | 58 |
| ■ ILVI GoSmart | 60 |
| ■ RIVI | 62 |
| ■ IRVI | 63 |
| ■ NEXXO | 64 |
| ■ CORI | 76 |
| ■ CORI SENSOR | 77 |
| ■ TORI | 78 |
| ■ TORI SENSOR | 79 |
| ■ ZURI | 80 |
| ■ ZURI PIR | 81 |
| ■ DORI | 82 |
| ■ QARI | 83 |
| □ FIORI | 84 |
| □ RUBIC | 86 |

| | |
|------------------------------|-----------|
| VESTAVNÁ SVĚTLA | 88 |
| ■ SIMMI | 90 |
| ■ VIXXO | 92 |
| ■ NEXXO | 94 |
| ■ EXTENSIO | 106 |
| □ RUBIC | 108 |

Průmyslová světla

| | |
|----------------------------------|------------|
| HIGHBAYS | 112 |
| ■ ASTER | 112 |
| ■ CORUS | 114 |
| PŘÍSLUŠENSTVÍ PRO HIGHBAYS | 116 |
| PRACHOTĚSNÁ SVĚTLA | 118 |
| ■ MISTY | 118 |
| ■ FESTY | 120 |
| □ DUSTY | 121 |

Svítidla pro speciální aplikace

| | |
|-------------------------------------------|------------|
| ORIENTAČNÍ SVĚTLA | 124 |
| ■ AMAL | 124 |
| ■ DIRAL | 125 |
| ■ DIRBY | 126 |
| NOUZOVÁ SVĚTLA | 127 |
| ■ ORSU | 127 |
| ■ CESSI A NESSI | 128 |
| PŘÍSLUŠENSTVÍ PRO NOUZOVÁ SVĚTLA | 129 |
| KABINETNÍ SVĚTLA | 130 |
| ■ TIGO | 130 |

Osvětlovací elektronika

| | |
|--------------------------|------------|
| SENZORY | 132 |
| SENZORY PIR/MW | 132 |
| SENZORY PIR | 133 |
| LED DRIVERY | 134 |

Světelné zdroje

| | |
|----------------------------|------------|
| LED TRUBICE | 138 |
| ■ PROFI PLUS | 138 |
| □ BASIC | 139 |
| LED ŽÁROVKY | 136 |
| VINTAGE | 140 |
| TRUE LIGHT | 142 |
| LED FILAMENT A-CLASS | 143 |
| LED FILAMENT D-CLASS | 144 |
| LED CLASSIC | 146 |

| | |
|--------------------------------|------------|
| EMOS GoSmart | 150 |
| GoSmart žárovky WIFI | 150 |
| GoSmart žárovky ZigBee | 151 |
| GoSmart LED pásky WIFI | 152 |
| GoSmart LED pásky ZigBee | 153 |

PRODUKTY EMOS GoSmart

BEZPEČNOST DAT A KOMPATIBILITA

APLIKACE EMOS GoSmart

| | |
|--------------------------------------------------|-----|
| GoSmart LED svítidlo ILVI | 158 |
| GoSmart LED vánoční řetěz CLASSIC | 159 |
| GoSmart LED žárovky WIFI | 160 |
| GoSmart LED žárovky ZigBee | 161 |
| GoSmart LED pásky WIFI | 162 |
| GoSmart LED pásky ZigBee | 163 |
| GoSmart multifunkční ZigBee brána | 164 |
| GoSmart prodlužovací příklady a zásuvky | 165 |
| GoSmart scénické ovladače ZigBee | 166 |

REJSTŘÍK

PROFI PLUS

Profesionální produkty nejvyšší kvality určené pro světelné projekty, které vynikají vysokou světelnou účinností v kombinaci s naprostou spolehlivostí a úsporou provozních nákladů.

Záruka: minimálně **5 let**.

PROFI/EXCLUSIVE

Produkty splňující vysoké kvalitativní standardy umožňující i profesionální nasazení (Profi) nebo produkty s vyšší přidanou hodnotou pro koncového uživatele (Exclusive).

Záruka: minimálně **3 roky**.

CLASSIC

Bestsellery v naší nabídce, to je kategorie produktů Classic. Naleznete v ní osvětlení a světelné zdroje s optimálním poměrem cena/výkon, které vyhoví převážně většině běžných aplikací.

Záruka: **2 nebo 3 roky**.

ESSENTIAL

Produkty pro ty, pro které je cena hlavním rozhodovacím kritériem. Přes svou příznivou cenu splňují všechny kvalitativní standardy a legislativní předpisy pro tento typ produktů.

Záruka: **2 roky**.

EMOS®

A brand of **legrand®**

Děláme život jednodušší

Naší vášní je elektřina! Baví nás vyvíjet, vyhledávat a dodávat takové elektro výrobky, které díky své optimální ceně a kvalitě pomáhají našim obchodním partnerům uspět na současném vysoce konkurenčním trhu.

Společnosti EMOS již více než 30 let nabízejí výrobky drobného domácího elektra, které jsou součástí života každého z nás. Pod značkou EMOS naleznete zejména baterie, světelné zdroje a svítidla pro domácí i průmyslové použití, prodlužovací přívody, svítliny, antény, drobná elektronická zařízení – multimetry, zkoušečky, zvonky. V pěti zemích zaměstnáváme více než 450 lidí, kteří se starají o to, aby byly naše výrobky v nejlepší kvalitě a co nejrychleji doručeny k vám, našim zákazníkům. Od roku 2022 jsou společnosti EMOS součástí nadnárodní skupiny Legrand.



Přímý distributor pro Českou republiku, Slovensko, Maďarsko, Slovinsko a Chorvatsko.

www.emos.eu

Základní filozofie EMOS



**OPTIMÁLNÍ POMĚR
CENA/KVALITA
VÝROBKŮ**

Každý náš výrobek podléhá přísné kontrole kvality u týmu inspekčních zaměstnanců přímo u výrobce a následně i v naší vlastní laboratoři. Provádíme bezmála 1 100 testů ročně, na které dohlíží 25 specialistů.



**SKLADOVÁ
DOSTUPNOST
24 HODIN**

Nabízíme vynikající skladovou dostupnost našich výrobků a rychlé dodání našim zákazníkům. Celková skladovací plocha přesahuje 16 000 m² a umožňuje pro vás držet více jak 95 % položek z našeho sortimentu stále skladem a v dostatečné zásobě.



**RYCHLOST
A JEDNODUCHOST
KOMUNIKACE**

Zákazníci s námi komunikují způsobem, který jim nejlépe vyhovuje – prostřednictvím obchodních zástupců, online portálů B2B a B2C nebo telefonicky. 90 obchodních zástupců skupiny EMOS navštíví v průměru 650 zákazníků denně.

0 nadnárodní skupině Legrand

Legrand je celosvětovým specialistou na elektrickou a digitální infrastrukturu a nabízí výrobky a řešení s vysokou přidanou hodnotou, které zlepšují život tím, že mění prostory, kde lidé žijí, pracují a setkávají se. Skupina Legrand zaměstnává více než 38 200 pracovníků v téměř 90 zemích a pracuje na zdokonalování elektrických a digitálních infrastruktur budov, pomáhá je digitalizovat a snižovat jejich uhlíkovou stopu. Legrand má řešení pro všechny typy budov - obytné budovy, datová centra a další nebytové budovy; stejně jako průmyslové prostory a infrastruktury. Technologické znalosti skupiny, její vedoucí pozice, šíře a rozmanitost nabídky, mezinárodní přítomnost a síla jejích značek dohromady dělají ze společnosti Legrand globálního lídra.

[#LegrandImprovingLives](https://www.legrandgroup.com)

www.legrandgroup.com

[@legrand](https://twitter.com/legrand)

Obchodní zastoupení EMOS

ČESKÁ REPUBLIKA

Sídlo firmy a logistické centrum

EMOS spol. s r.o.
Lipnická 2844
750 02 Přerov

IČ: 19014104
DIČ: CZ19014104
bankovní spojení: KB Přerov
číslo účtu: 296149-831/0100
e-mail: emos@emos.cz

spojovatelka: +420 581 261 111
zákaznické centrum B2B: +420 581 261 270-272
zákaznické centrum B2C +420 581 261 233
recepce fax: +420 581 277 548
odbyt fax: +420 581 701 332

sklad: +420 581 261 160, 290, 293
reklamace: +420 581 261 281
GPS: 49.467587°N, 17.448671°E

Kancelář Praha

EMOS spol. s r.o.
PB Park, Průmyslová 1306/7
102 00 Praha 10 – Hostivař



SLOVENSKÁ REPUBLIKA

EMOS SK s.r.o.
Hlinická 409/22
014 01 Bytča

IČO: 36392961
IČ DPH: SK2020104834
e-mail: info@emos.sk

odd. odbytu: +421 41 50 916 14
+421 902 96 69 96
sekretariát: +421 41 509 16 11
repas batérií: +421 41 509 16 27

POLSKO

EMOS PL Sp. z o.o.
ul. Gaczyńskiego 6
43-300 Bielsko-Biała

tel.: +48 33 816 92 42,
e-mail: biuro@emos.pl

SLOVINSKO



EMOS SI, d.o.o.
Rimska cesta 92
3311 Šempeter v Savinjski dolini

tel.: +386 64 277 278
e-mail: narocila@emos-si.si

MAĎARSKO

EMOS HU Kft.
Budaörs Office Park, A épület
2040 Budaörs, Szabadság út 117

tel.: +36 23 42 80 24
fax: +36 23 41 42 99
e-mail: emos@emos.hu

 EMOS Group
 obsluhované trhy

Albánie | Belgie | Bosna a Hercegovina | Bulharsko | Černá Hora | Estonsko | Finsko | Francie | Chorvatsko | Itálie | Litva | Lotyšsko | Maďarsko | Moldavsko | Německo | Nizozemí | Polsko | Portugalsko | Rakousko | Rumunsko | Řecko | Severní Makedonie | Slovensko | Slovinsko | Srbsko | Španělsko | Švédsko | Ukrajina



Eurologistické centrum holdingu EMOS s rozlohou přesahující 16 000 m² podporuje strategii EMOS nabízet svým obchodním partnerům excelentní skladovou dostupnost výrobků ze svého sortimentu.

Making Life Easy

KOMPLETNÍ SVĚTELNÝ SERVIS

projektové instalace

Profesionalita

kompletní a odborný servis při zpracování projektů osvětlení

Efektivita

vybereme nejvhodnější řešení a správná svítidla dle typu vašeho objektu

Garance

záruka až 5 let na naše produkty a spolehlivé měření osvětlení po instalaci

Zajistíme pro vás

- zpracování nejvhodnějšího řešení projektu
- výpočet energetické a finanční náročnosti
- zajištění technických podkladů
- kontrolní měření po instalaci

Dodání podkladů

Ideálním podkladem pro zpracování projektu osvětlení je stavební projekt v elektronické formě (např. DWG), popřípadě u jednodušších objektů náčrty místnosti s rozměry, případně fotodokumentace. Dále je vhodné doplnit také popis objektu (jedná-li se např. o prodejnu, výrobní provoz, kancelář atd.), jeho stávajícího osvětlení (pokud je) a požadavky na osvětlení nové.

Kontaktujte profesionály

Univerzální: projects@emos.eu
Česko: projekty@emos.cz
Slovensko: projekty@emos.sk
Polsko: projekty@emos.pl
Slovinsko: projekti@emos-si.si
Maďarsko: projektekt@emos.hu

www.emos.eu/lighting



Nabízené služby

Výpočet osvětlení

Jsmo schopni pro vás na míru zpracovat kompletní návrh osvětlení dle platných norem nebo definovaných požadavků. Světelné výpočty provádíme výhradně v programu **Dialux**. Protokol obsahuje výsledky provedených výpočtů osvětlení dle požadovaných norem ČS (bodovou metodou) pro jednotlivé místnosti včetně výpočtu činitele oslnění UGR (v případě vnitřních prostor), seznam použitých svítidel, jejich množství, okótované půdorysy daných prostorů a jejich normálovou osvětlenost, minimálně jeden 3D pohled na daný prostor s vykreslením nepravých barev.

Měření osvětlení

Službu měření osvětlení provádíme pomocí kalibrovaných měřicích přístrojů. Po naměření hodnot vypracujeme protokol o měření, který obsahuje povinné informace dle ČSN 360011 a ČSN EN 12464-1 pro umělé osvětlení nebo dle ČSN 73 0580 pro denní osvětlení.

Výpočet energetické a finanční návratnosti

K vypracovanému návrhu osvětlení pro vás zpracujeme výpočet energetické a finanční návratnosti. Pomůžeme vám také sestavit přesvědčivé obchodní zdůvodnění.





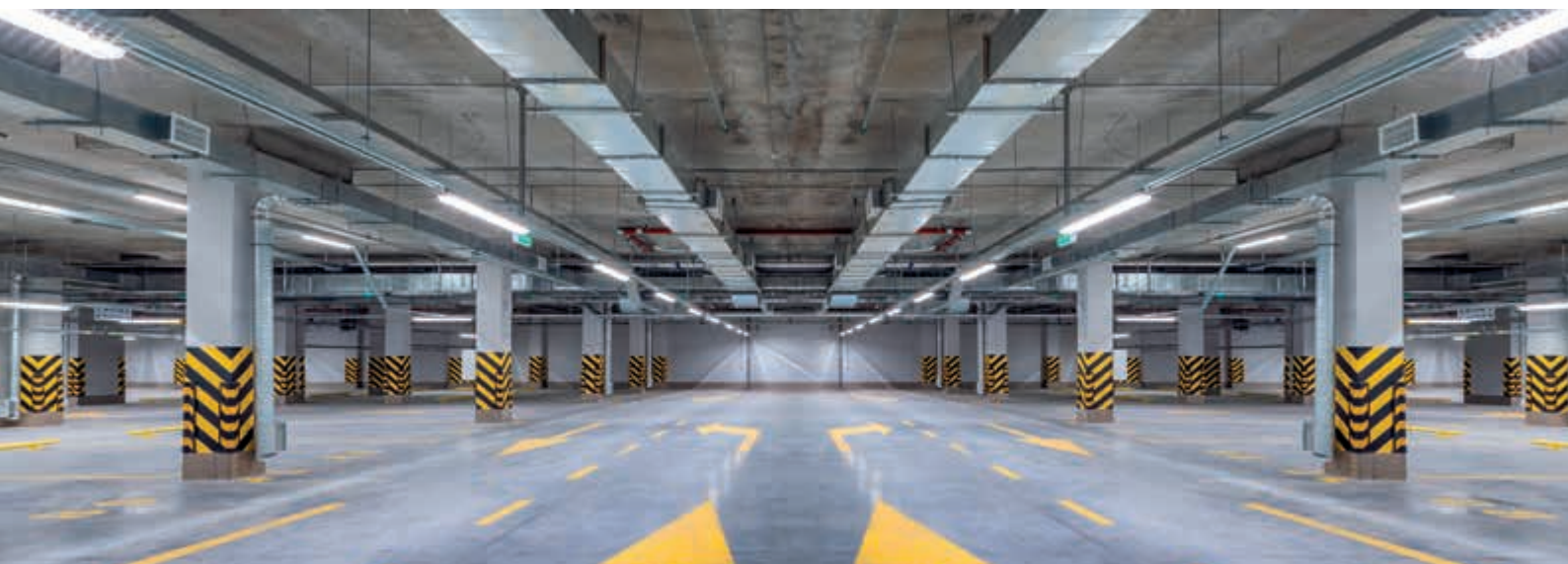







EMOS spol. s r.o. je oficiální partner DIALux.

DIALux



Pracovní osvětlení a reflektory

LED REFLEKTORY

| | | | | | | | | |
|------------|------------|-------------------------------------------------------------------------------------|-------------------------------------------------------------------------------------|-------------------------------------------------------------------------------------|--------------------------------------------------------------------------------------|--------------------------------------------------------------------------------------|--------------------------------------------------------------------------------------|--|
| PROFI PLUS | AGENO |  |  |  |  |  |  | |
| | | ZS2412 | ZS2422 | ZS2432 | ZS2452 | ZS2462 | ZS2472 | |
| | | | | | | | více str. 10–11 | |
| | PROFI PLUS | ASIMO |  |  |  |  | | |
| | | | ZS1050A | ZS1100A | ZS1200A | ZS1300A | více str. 12–13 | |
| | | | | | | | | |
| | |  |  |  |  | | | |
| | | ZS1050B | ZS1100B | ZS1200B | ZS1300B | více str. 14 | | |
| | | | | | | | | |
| | |  |  |  |  | | | |
| | | ZS1050N | ZS1100N | ZS1200N | ZS1300N | více str. 15 | | |

INOVO

PROFI



ZS2612 ZS2622 ZS2632 ZS2642 ZS2652 ZS2662 ZS2672

..... vice str. 16-17

INOVO PIR

PROFI



ZS2712 ZS2722 ZS2732 ZS2742

..... vice str. 18-19

ILIO

CLASSIC



ZS2510 ZS2520 ZS2530 ZS2540

..... vice str. 20

ILIO PIR

CLASSIC



ZS2910 ZS2920 ZS2930 ZS2940

..... vice str. 21

TAMBO

CLASSIC



ZS2511 ZS2521 ZS2531 ZS2541

..... vice str. 22

















TAMBO PIR

CLASSIC



ZS2911 ZS2921 ZS2931 ZS2941

..... vice str. 23

| | | | | |
|-----------|-------------------------------------------------------------------------------------|-------------------------------------------------------------------------------------|-------------------------------------------------------------------------------------|---------------------------------------------------------------------------------------|
| ESSENTIAL | SIMPO | | | |
| |  |  |  |  |
| | ZS2213 | ZS2223 | ZS2233 | ZS2243 |
| | více str. 24 | | | |
| |  |  |  |  |
| | ZS2212 | ZS2222 | ZS2232 | ZS2242 |
| | více str. 25 | | | |
| | SIMPO PIR | | | |
| ESSENTIAL |  |  |  |  |
| | ZS2313 | ZS2323 | ZS2333 | ZS2343 |
| | více str. 26 | | | |
| |  |  |  |  |
| | ZS2312 | ZS2322 | ZS2332 | ZS2342 |
| | více str. 27 | | | |

PŘÍSLUŠENSTVÍ PRO LED REFLEKTORY

PŘÍSLUŠENSTVÍ PRO LED REFLEKTORY

| | | | |
|---------------------------------------------------------------------------------------|--------------------------------------------------------------------------------------|--------------------------------------------------------------------------------------|---------------------------------------------------------------------------------------|
|  |  |  |  |
| KABELOVÁ SPOJKA PLASTOVÁ (I - Spojka, bezšroubová, 3× 2,5 mm ²) | KABELOVÁ SPOJKA PLASTOVÁ (I - Spojka, šroubovací, 3× 2,5 mm ²) | KABELOVÁ SPOJKA PLASTOVÁ (T - Spojka, šroubovací, 3× 2,5 mm ²) | |
| ZS9010 | ZS9020 | ZS9030 | ZS9510 |
| více str. 28–29 | | | |

PRACOVNÍ SVĚTLA

CANNO

PROFI



ZS3360F **NEW** ZS3360S **NEW**

.....vice str. 30

HOBBY SLIM

CLASSIC

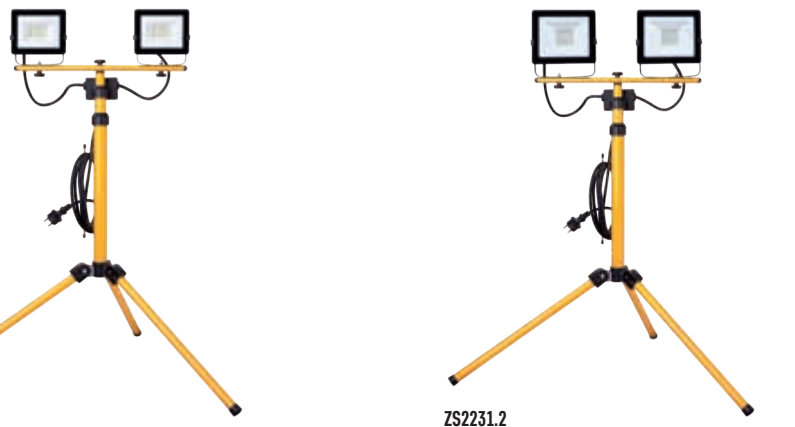

ZS2221.2 ZS2231.2

.....vice str. 31

ILIO

CLASSIC



ZS3322 ZS3332 ZS3342

.....vice str. 32

PRACOVNÍ SVĚTLA AKUMULÁTOROVÁ

ACCO

CLASSIC



ZS2812 ZS2822 ZS2832

.....vice str. 33

AGENO

LED reflektory AGENO v sobě kombinují špičkové parametry a moderní vzhled. Reflektory poskytují světelnou účinnost až 133 lm/W, o kterou se starají LED čipy PHILIPS LUMILEDS. Robustní a výborně zpracované hliníkové tělo obstojí i v nejnáročnějších podmínkách.

Hlavní benefity:

- úspora provozních nákladů až 95 % ve srovnání s halogenovými reflektory
- plynule stmívatelné
- u vybraných modelů možnost nastavení příkonu

Oblasti použití: trvalé osvětlení vnitřních i venkovních prostor.



Fotometrická data ke stažení na www.emos.eu/LDT

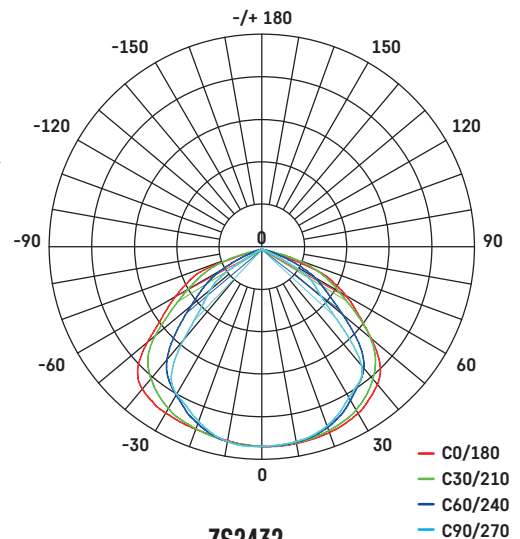

ZS2412

☐ 1/-/-/10

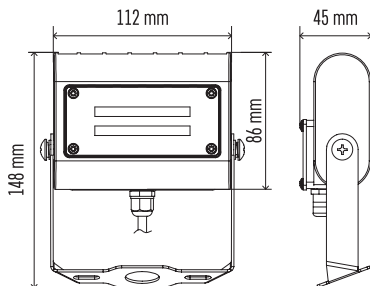

ZS2422

☐ 1/-/-/10

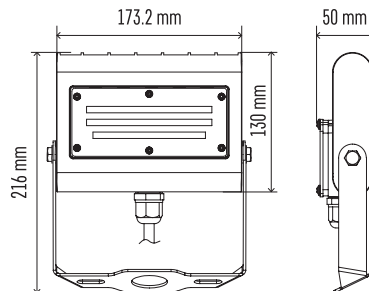

ZS2432

☐ 1/-/-/6

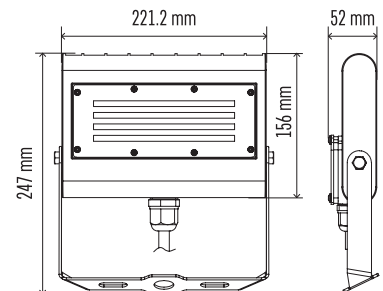

| Typ | EAN | Příkon | Světelný tok | CCT | PF | Úhel vyzařování | Světelná účinnost | Flicker-Free | Stmívání | Š × V × H |
|--------|---------------|--------|--------------|---------|-------|-----------------|-------------------|--------------|----------|---------------------|
| ZS2412 | 8592920104514 | 15 W | 1 700 lm | 4 000 K | > 0,9 | 120 × 90° | 113 lm/W | ne | ne | 112 × 86 × 45 mm |
| ZS2422 | 8592920104538 | 30 W | 3 500 lm | 4 000 K | > 0,9 | 120 × 90° | 117 lm/W | ne | ano | 173,2 × 130 × 50 mm |
| ZS2432 | 8592920104552 | 50 W | 5 700 lm | 4 000 K | > 0,9 | 120 × 90° | 114 lm/W | ne | ano | 221,2 × 156 × 52 mm |



| | |
|-------------------------|--------------|
| Životnost (L80) | 50 000 hodin |
| CRI | > 80 |
| Materiál těla | hliník |
| Materiál difuzoru | plast (PC) |
| IP | IP65 |
| IK | IK08 |
| Délka přívodního kabelu | 1 m |



Možnost volitelného příkonu pro ZS2462 (50/80/100/150 W) a ZS2472 (150/200/230/300 W)



ZS2452

1/-/-1



ZS2462

1/-/-1



ZS2472

1/-/-1

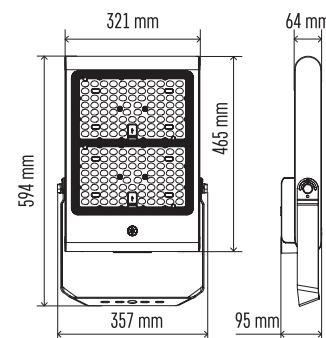
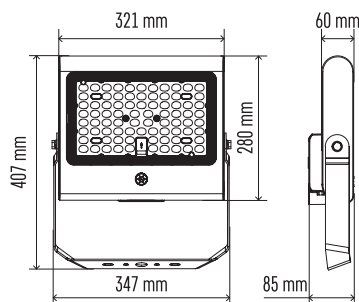
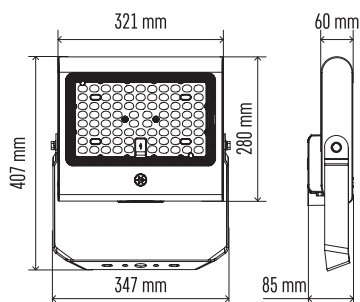

| Typ | EAN | Příkon | Světelný tok | CCT | PF | Úhel vyzařování | Světelná účinnost | Flicker-Free | Stmívání | Š × V × H |
|--------|---------------|--------|--------------|---------|-------|-----------------|-------------------|--------------|----------|-------------------|
| ZS2452 | 8592920104576 | 100 W | 13 000 lm | 4 000 K | > 0,9 | 120 × 90° | 130 lm/W | ano | ano | 321 × 280 × 85 mm |
| ZS2462 | 8592920104583 | 150 W | 20 000 lm | 4 000 K | > 0,9 | 120 × 90° | 133 lm/W | ano | ano | 321 × 280 × 85 mm |
| ZS2472 | 8592920104590 | 300 W | 40 000 lm | 4 000 K | > 0,9 | 120 × 90° | 133 lm/W | ano | ano | 321 × 465 × 95 mm |

ASIMO

Odolné hliníkové reflektory řady ASIMO ve verzích ASYMMETRIC (A), BILLBOARD (B) a NARROW (N) s rozdílnými úhly vyzařování zajistí trvalé osvětlení vnitřních i venkovních ploch. Reflektory jsou připraveny pracovat v extrémních povětrnostních podmínkách.

Hlavní benefity:

- úspora provozních nákladů až 70 % ve srovnání s halogenovými a sodíkovými reflektory
- mimořádně odolné tělo vhodné do náročných podmínek
- tvar a šířka světelného kužele optimalizována pro konkrétní použití

Oblasti použití: trvalé osvětlení vnitřních i venkovních prostor.





| | |
|-------------------------|--------------|
| Životnost (L80) | 50 000 hodin |
| CRI | > 80 |
| Materiál těla | hliník |
| Materiál difuzoru | sklo |
| IP | IP66 |
| IK | IK08 |
| Délka přívodního kabelu | 1 m |

5
YEARS
WARRANTY

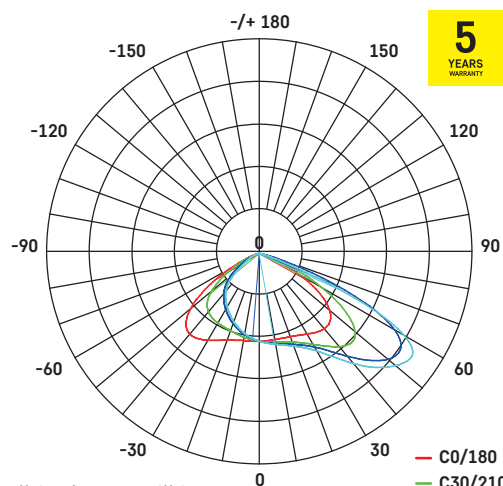

Fotometrická data
ke stažení na
www.emos.eu/LDT

ASYMMETRIC (A)

- vhodné pro osvětlení sportovišť, průmyslových prostorů, příjezdových cest
- vyzařovací úhel 55° × 125°

- C0/180
- C30/210
- C60/240
- C90/270



ZS1050A

1/-/-1

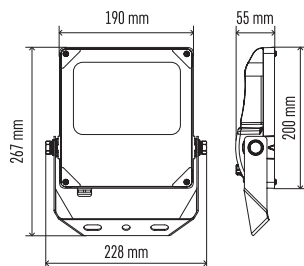

ZS1100A

1/-/-1

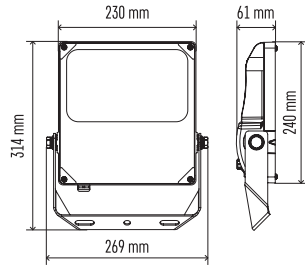

ZS1200A

1/-/-1

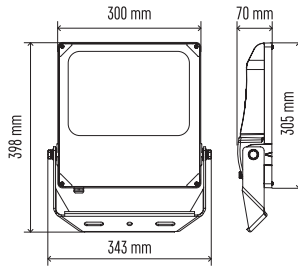

ZS1300A

1/-/-1

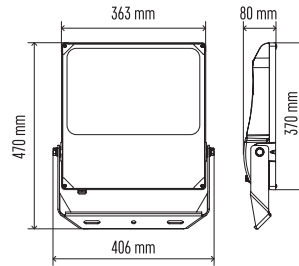

| Typ | EAN | Příkon | Světelný tok | CCT | PF | Úhel vyzařování | Světelná účinnost | Flicker-Free | Stmívání | Š × V × H |
|---------|---------------|--------|--------------|---------|-------|-----------------|-------------------|--------------|----------|-------------------|
| ZS1050A | 8592920105511 | 50 W | 5 500 lm | 4 000 K | > 0,9 | 55 × 125° | 110 lm/W | ne | ne | 190 × 200 × 55 mm |
| ZS1100A | 8592920105542 | 100 W | 11 000 lm | 4 000 K | > 0,9 | 55 × 125° | 110 lm/W | ano | ne | 230 × 240 × 61 mm |
| ZS1200A | 8592920105603 | 200 W | 22 000 lm | 4 000 K | > 0,9 | 55 × 125° | 110 lm/W | ano | ne | 300 × 305 × 70 mm |
| ZS1300A | 8592920105634 | 300 W | 33 000 lm | 4 000 K | > 0,9 | 55 × 125° | 110 lm/W | ano | ne | 363 × 370 × 80 mm |

ASIMO

Odolné hliníkové reflektory řady ASIMO ve verzích ASYMMETRIC (A), BILLBOARD (B) a NARROW (N) s rozdílnými úhly vyzařování zajistí trvalé osvětlení vnitřních i venkovních ploch. Reflektory jsou připraveny pracovat v extrémních povětrnostních podmínkách.

Hlavní benefity:

- úspora provozních nákladů až 70 % ve srovnání s halogenovými a sodíkovými reflektory
- mimořádně odolné tělo vhodné do náročných podmínek
- tvar a šířka světelného kužele optimalizována pro konkrétní použití

Oblasti použití: trvalé osvětlení vnitřních i venkovních prostor.

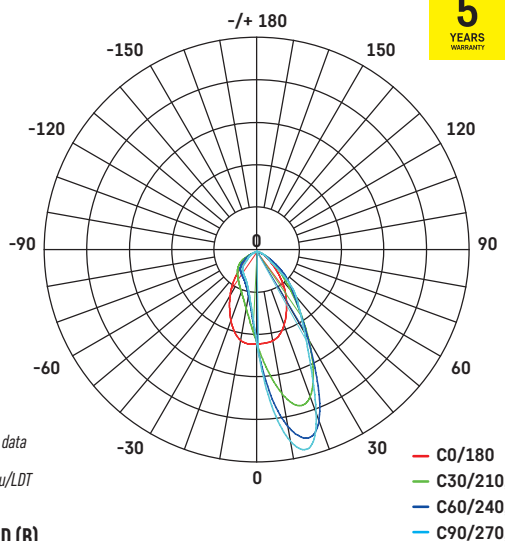

Fotometrická data ke stažení na www.emos.eu/LDT

BILLBOARD (B)

- vhodné pro osvětlení reklamních ploch
- vyzařovací úhel 26° × 60°

ZS1050B

1/-/-/1

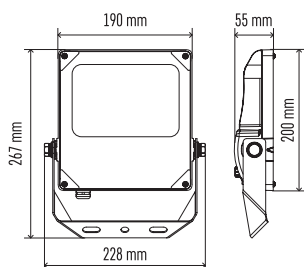

ZS1100B

1/-/-/1

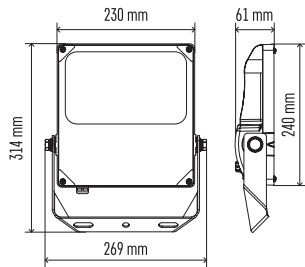

ZS1200B

1/-/-/1

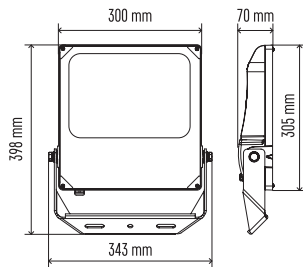

ZS1300B

1/-/-/1

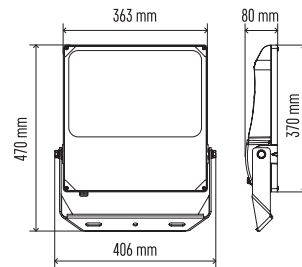

Na objednávku

| Typ | EAN | Příkon | Světelný tok | CCT | PF | Úhel vyzařování | Světelná účinnost | Flicker-Free | Stmívání | Š × V × H |
|---------|---------------|--------|--------------|---------|-------|-----------------|-------------------|--------------|----------|-------------------|
| ZS1050B | 8592920105528 | 50 W | 5 500 lm | 4 000 K | > 0,9 | 26 × 60° | 110 lm/W | ne | ne | 190 × 200 × 55 mm |
| ZS1100B | 8592920105559 | 100 W | 11 000 lm | 4 000 K | > 0,9 | 26 × 60° | 110 lm/W | ano | ne | 230 × 240 × 61 mm |
| ZS1200B | 8592920105610 | 200 W | 22 000 lm | 4 000 K | > 0,9 | 26 × 60° | 110 lm/W | ano | ne | 300 × 305 × 70 mm |
| ZS1300B | 8592920105641 | 300 W | 33 000 lm | 4 000 K | > 0,9 | 26 × 60° | 110 lm/W | ano | ne | 363 × 370 × 80 mm |



| | |
|-------------------------|--------------|
| Životnost (L80) | 50 000 hodin |
| CRI | > 80 |
| Materiál těla | hliník |
| Materiál difuzoru | sklo |
| IP | IP66 |
| IK | IK08 |
| Délka přívodního kabelu | 1 m |

5
YEARS
WARRANTY

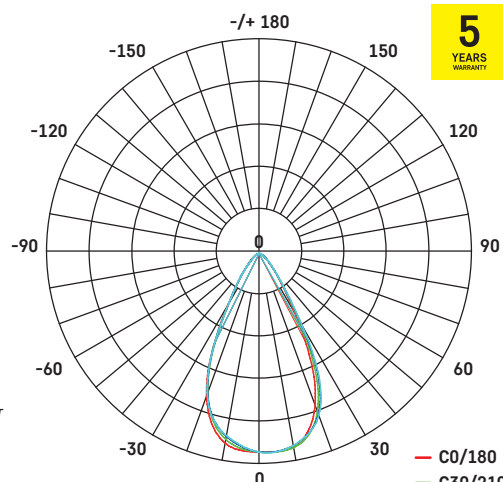

Fotometrická data
ke stažení na
www.emos.eu/LDT

NARROW (N)

- vhodné pro osvětlení fasád budov
- vyzařovací úhel 60°

- C0/180
- C30/210
- C60/240
- C90/270



ZS1050N

1/-/-/1

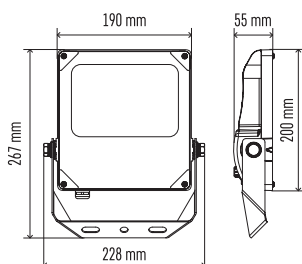

ZS1100N

1/-/-/1

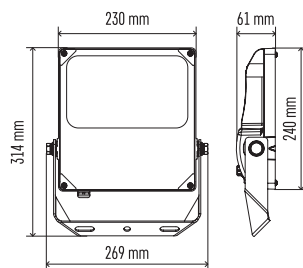

ZS1200N

1/-/-/1

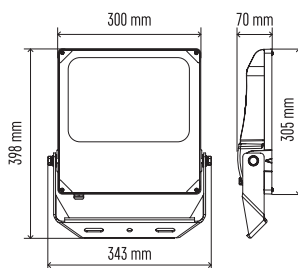

ZS1300N

1/-/-/1

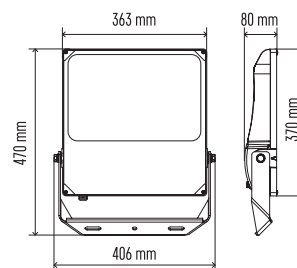

Na objednávku

| Typ | EAN | Příkon | Světelný tok | CCT | PF | Úhel vyzařování | Světelná účinnost | Flicker-Free | Stmívání | Š × V × H |
|---------|---------------|--------|--------------|---------|-------|-----------------|-------------------|--------------|----------|-------------------|
| ZS1050N | 8592920105535 | 50 W | 5 500 lm | 4 000 K | > 0,9 | 60° | 110 lm/W | ne | ne | 190 × 200 × 55 mm |
| ZS1100N | 8592920105566 | 100 W | 11 000 lm | 4 000 K | > 0,9 | 60° | 110 lm/W | ano | ne | 230 × 240 × 61 mm |
| ZS1200N | 8592920105627 | 200 W | 22 000 lm | 4 000 K | > 0,9 | 60° | 110 lm/W | ano | ne | 300 × 305 × 70 mm |
| ZS1300N | 8592920105658 | 300 W | 33 000 lm | 4 000 K | > 0,9 | 60° | 110 lm/W | ano | ne | 363 × 370 × 80 mm |

INOVO

Světelná účinnost až 110 lm/W v kombinaci s naprostou spolehlivostí a velmi jednoduchým připojením dělají z LED reflektorů INOVO bestseller pro všechny montážní techniky i hobby uživatele.

Hlavní benefity:

- úspora provozních nákladů až 90 % ve srovnání s halogenovými reflektory
- profesionální zpracování do nejnáročnějších podmínek
- jednoduché připojení kabelu za pomoci kabelové spojky nacházející se přímo v balení

Oblasti použití: trvalé osvětlení vnitřních i venkovních prostor.



ZS2612

1/-/-30

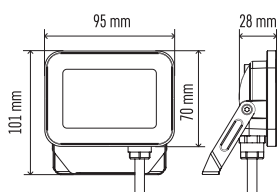

ZS2622

1/-/-20

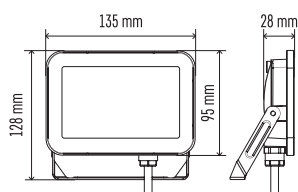

ZS2632

1/-/-10

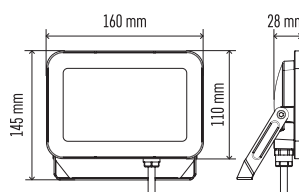

ZS2642

1/-/-10

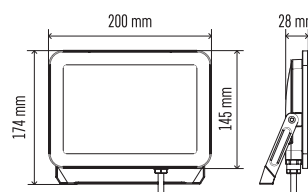

| Typ | EAN | Příkon | Světelný tok | CCT | PF | Úhel vyzářování | Světelná účinnost | Š × V × H |
|--------|---------------|--------|--------------|---------|-------|-----------------|-------------------|-------------------|
| ZS2612 | 8592920105665 | 10 W | 1 100 lm | 4 000 K | > 0,7 | 120° | 110 lm/W | 95 × 70 × 28 mm |
| ZS2622 | 8592920105689 | 20 W | 2 200 lm | 4 000 K | > 0,7 | 120° | 110 lm/W | 135 × 95 × 28 mm |
| ZS2632 | 8592920105702 | 30 W | 3 300 lm | 4 000 K | > 0,9 | 120° | 110 lm/W | 160 × 110 × 28 mm |
| ZS2642 | 8592920105726 | 50 W | 5 500 lm | 4 000 K | > 0,9 | 120° | 110 lm/W | 200 × 145 × 28 mm |



| | |
|-------------------------|--------------|
| Životnost | 50 000 hodin |
| CRI | > 80 |
| Materiál těla | hliník |
| Materiál difuzoru | sklo |
| IP | IP65 |
| IK | IK07 |
| Délka přívodního kabelu | 30 cm |

5
YEARS
WARRANTY

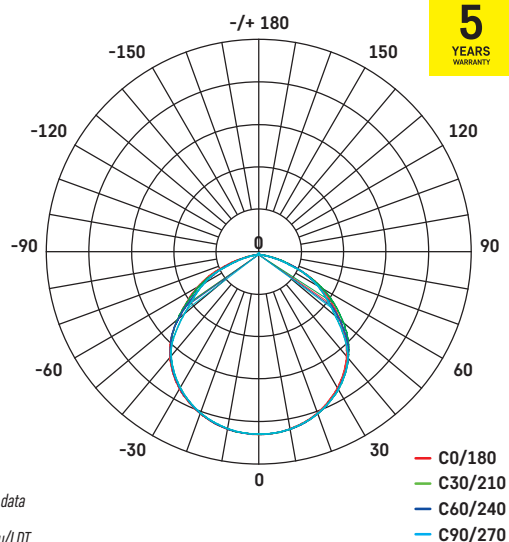

Fotometrická data
ke stažení na
www.emos.eu/LDT



ZS2652

☞ 1/-/-/5

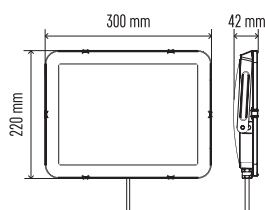

ZS2662

☞ 1/-/-/3

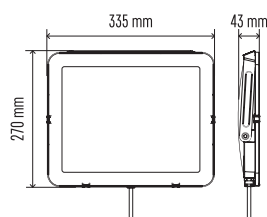

ZS2672

☞ 1/-/-/2

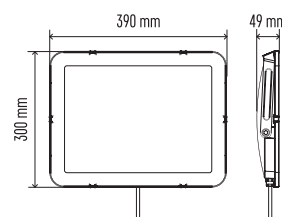

| Typ | EAN | Příkon | Světelný tok | CCT | PF | Úhel vyzářování | Světelná účinnost | Š × V × H |
|--------|---------------|--------|--------------|---------|-------|-----------------|-------------------|-------------------|
| ZS2652 | 8592920105740 | 100 W | 11 000 lm | 4 000 K | > 0,9 | 120° | 110 lm/W | 300 × 220 × 42 mm |
| ZS2662 | 8592920105764 | 150 W | 16 500 lm | 4 000 K | > 0,9 | 120° | 110 lm/W | 335 × 270 × 43 mm |
| ZS2672 | 8592920105788 | 200 W | 22 000 lm | 4 000 K | > 0,9 | 120° | 110 lm/W | 390 × 300 × 49 mm |

INOVO PIR

Světelná účinnost až 110 lm/W v kombinaci s naprostou spolehlivostí a velmi jednoduchým připojením dělají z LED reflektorů INOVO PIR bestseller pro všechny montážní techniky i hobby uživatele. Reflektory jsou vybaveny senzorem pohybu s možností nastavení soumrakového čidla a doby provozu po sepnutí.

Hlavní benefity:

- úspora provozních nákladů až 90 % ve srovnání s halogenovými reflektory
- profesionální zpracování do nejnáročnějších podmínek
- jednoduché připojení kabelu do svorkovnice

Oblasti použití: trvalé osvětlení vnitřních i venkovních prostor.



ZS2712

1/-/-/20

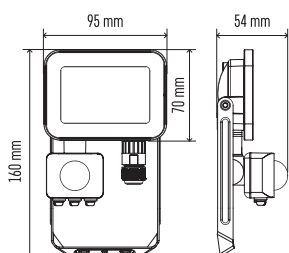

ZS2722

1/-/-/20

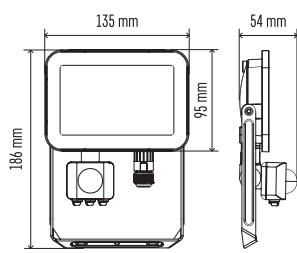

ZS2732

1/-/-/10

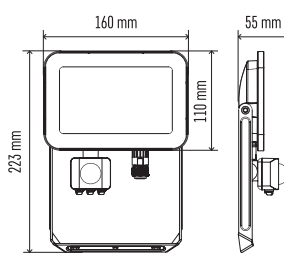

ZS2742

1/-/-/10

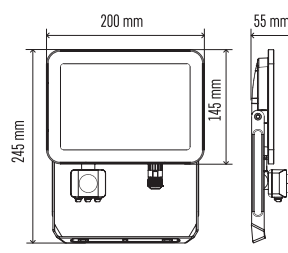

| Typ | EAN | Příkon | Světelný tok | CCT | PF | Úhel vyzařování | Světelná účinnost | Detekční úhel | Detekční dosah | Doba sepnutí | Š × V × H |
|--------|---------------|--------|--------------|---------|-------|-----------------|-------------------|---------------|----------------|--------------------------------------|-------------------|
| ZS2712 | 8592920105801 | 10 W | 1 100 lm | 4 000 K | > 0,7 | 120° | 110 lm/W | 120° | 10 m | min. 10 s ± 3 s - max. 7 min ± 2 min | 95 × 70 × 54 mm |
| ZS2722 | 8592920105825 | 20 W | 2 200 lm | 4 000 K | > 0,7 | 120° | 110 lm/W | 120° | 10 m | min. 10 s ± 3 s - max. 7 min ± 2 min | 135 × 95 × 54 mm |
| ZS2732 | 8592920105832 | 30 W | 3 300 lm | 4 000 K | > 0,9 | 120° | 110 lm/W | 120° | 10 m | min. 10 s ± 3 s - max. 7 min ± 2 min | 160 × 110 × 55 mm |
| ZS2742 | 8592920105849 | 50 W | 5 500 lm | 4 000 K | > 0,9 | 120° | 110 lm/W | 120° | 10 m | min. 10 s ± 3 s - max. 7 min ± 2 min | 200 × 145 × 55 mm |

| | |
|-------------------------|--------------|
| Životnost | 50 000 hodin |
| CRI | > 80 |
| Materiál těla | hliník |
| Materiál difuzoru | sklo |
| IP | IP65 |
| IK | IK06 |
| Délka přívodního kabelu | 30 cm |



Fotometrická data
ke stažení na
www.emos.eu/LDT

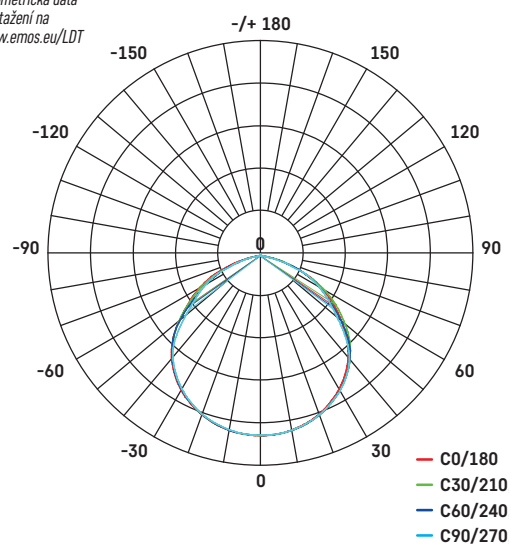

ILIO

LED reflektory ILIO nabízí unikátní design s mléčným PC difusorem, který se stará o dokonale symetrické rozložení světla do osvětlovaného prostoru.

Hlavní benefity:

- úspora provozních nákladů až 90 % ve srovnání s halogenovými reflektory
- krytí IP65 zaručuje voděodolnost
- jednoduché připojení kabelu do svorkovnice

Oblasti použití: osvětlení fasád, osvětlení soukromých i veřejných prostor, osvětlení prodejních a výstavních stánků.

| | |
|-------------------|--------------|
| Životnost | 25 000 hodin |
| CRI | > 80 |
| Materiál těla | hliník |
| Materiál difuzoru | plast (PC) |
| IP | IP65 |
| IK | IK08 |



Fotometrická data ke stažení na www.emos.eu/LDT

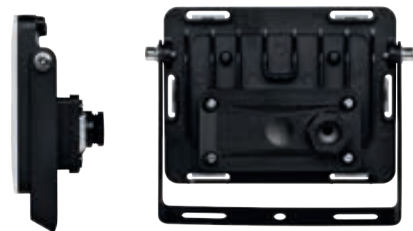
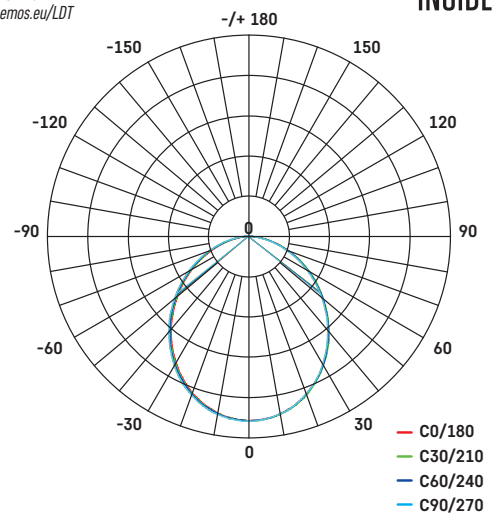

ZS2510

1/-/-20

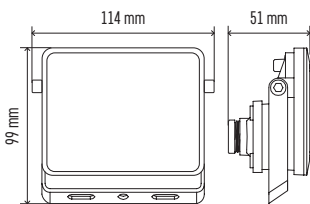

ZS2520

1/-/-20

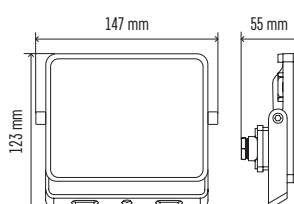

ZS2530

1/-/-12

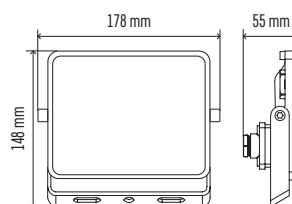

ZS2540

1/-/-10

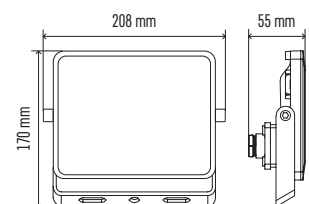

| Typ | EAN | Příkon | Světelný tok | CCT | PF | Úhel vyzařování | Světelná účinnost | Š × V × H |
|--------|---------------|--------|--------------|---------|-------|-----------------|-------------------|-------------------|
| ZS2510 | 8592920081495 | 10,5 W | 950 lm | 4 000 K | > 0,9 | 120° | 90 lm/W | 114 × 99 × 51 mm |
| ZS2520 | 8592920081518 | 21 W | 1 900 lm | 4 000 K | > 0,9 | 120° | 90 lm/W | 147 × 123 × 55 mm |
| ZS2530 | 8592920081532 | 31 W | 2 800 lm | 4 000 K | > 0,9 | 120° | 90 lm/W | 178 × 148 × 55 mm |
| ZS2540 | 8592920081556 | 51 W | 4 600 lm | 4 000 K | > 0,9 | 120° | 90 lm/W | 208 × 170 × 55 mm |

ILIO PIR

LED reflektory ILIO PIR jsou vybaveny senzorem pohybu, který umožňuje nastavení soumrakového čidla a doby provozu po sepnutí.

Hlavní benefity:

- úspora provozních nákladů až 90 % ve srovnání s halogenovými reflektory
- krytí IP44 zaručuje voděodolnost
- jednoduché připojení kabelu do svorkovnice

Oblasti použití: osvětlení prostor soukromých i komerčních objektů.



| | |
|-------------------|--------------|
| Životnost | 25 000 hodin |
| CRI | > 80 |
| Materiál těla | hliník |
| Materiál difuzoru | plast (PC) |
| IP | IP44 |
| IK | IK06 |



Fotometrická data ke stažení na www.emos.eu/LDT

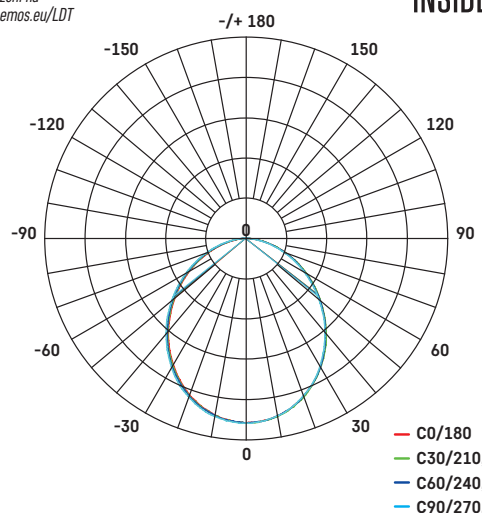

ZS2910

1/-/-18

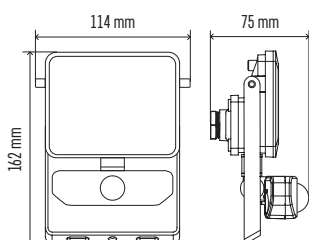

ZS2920

1/-/-12

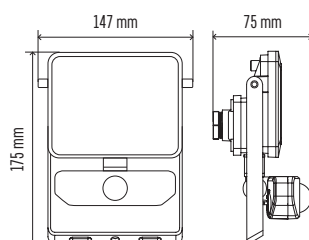

ZS2930

1/-/-10

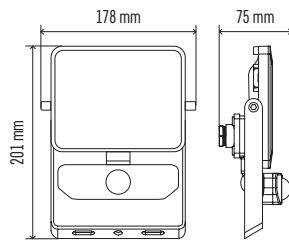

ZS2940

1/-/-5

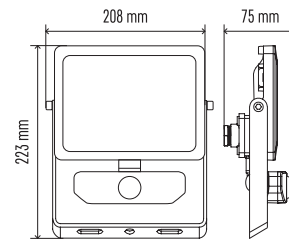

| Typ | EAN | Příkon | Světelný tok | CCT | PF | Úhel vyzárování | Světelná účinnost | Detekční úhel | Detekční dosah | Doba sepnutí | Š × V × H |
|--------|---------------|--------|--------------|---------|-------|-----------------|-------------------|---------------|----------------|---------------------------------------|-------------------|
| ZS2910 | 8592920081570 | 10,5 W | 950 lm | 4 000 K | > 0,9 | 120° | 90 lm/W | 120° | 10 m | min. 10 s ± 5 s - max. 10 min ± 1 min | 114 × 162 × 75 mm |
| ZS2920 | 8592920081792 | 21 W | 1 900 lm | 4 000 K | > 0,9 | 120° | 90 lm/W | 120° | 10 m | min. 10 s ± 5 s - max. 10 min ± 1 min | 147 × 175 × 75 mm |
| ZS2930 | 8592920081594 | 31 W | 2 800 lm | 4 000 K | > 0,9 | 120° | 90 lm/W | 120° | 10 m | min. 10 s ± 5 s - max. 10 min ± 1 min | 178 × 201 × 75 mm |
| ZS2940 | 8592920081617 | 50 W | 4 000 lm | 4 000 K | > 0,9 | 120° | 90 lm/W | 120° | 10 m | min. 10 s ± 5 s - max. 10 min ± 1 min | 208 × 223 × 75 mm |

TAMBO

LED reflektory TAMBO v ultratenkém designu jsou vyrobené z hliníku s mléčným PC difuzorem zajišťujícím příjemně rozptýlené světlo.

Hlavní benefity:

- úspora provozních nákladů až 90 % ve srovnání s halogenovými reflektory
- krytí IP65 zaručuje voděodolnost
- ultratenký design

Oblasti použití: nenáročné aplikace v komerčních a privátních objektech a okolním prostředí.

| | |
|-------------------------|--------------|
| Životnost | 25 000 hodin |
| CRI | > 80 |
| Materiál těla | hliník |
| Materiál difuzoru | plast (PC) |
| IP | IP65 |
| IK | IK08 |
| Délka přívodního kabelu | 30 cm |



Fotometrická data ke stažení na www.emos.eu/LDT

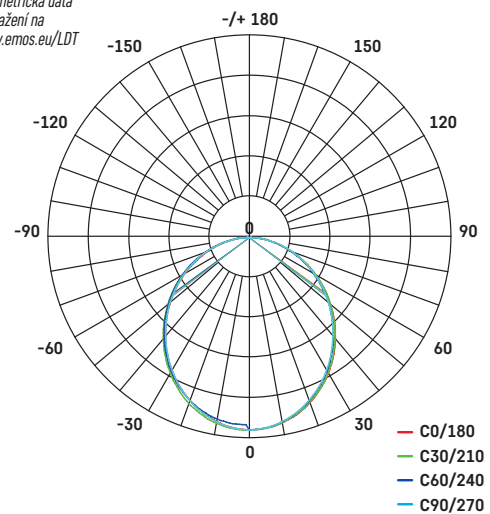

ZS2511

1/-/-14

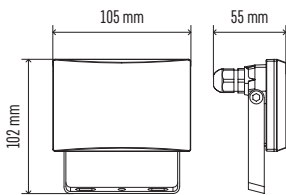

ZS2521

1/-/-12

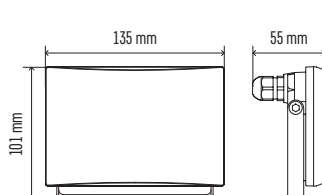

ZS2531

1/-/-10

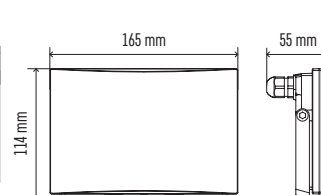

ZS2541

1/-/-7

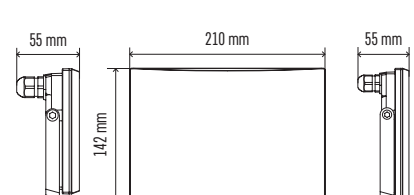

| Typ | EAN | Příkon | Světelný tok | CCT | PF | Úhel vyzářování | Světelná účinnost | Š × V × H |
|--------|---------------|--------|--------------|---------|-------|-----------------|-------------------|-------------------|
| ZS2511 | 8592920081631 | 10,5 W | 800 lm | 4 000 K | > 0,9 | 120° | 80 lm/W | 105 × 102 × 55 mm |
| ZS2521 | 8592920081655 | 20 W | 1 600 lm | 4 000 K | > 0,9 | 120° | 80 lm/W | 135 × 101 × 55 mm |
| ZS2531 | 8592920081679 | 30,5 W | 2 600 lm | 4 000 K | > 0,9 | 120° | 80 lm/W | 165 × 114 × 55 mm |
| ZS2541 | 8592920081693 | 51 W | 4 300 lm | 4 000 K | > 0,9 | 120° | 80 lm/W | 210 × 142 × 55 mm |

TAMBO PIR

LED reflektory TAMBO PIR jsou vybaveny senzorem pohybu s možností nastavení soumrakového čidla a doby provozu po sepnutí.

Hlavní benefity:

- úspora provozních nákladů až 90 % ve srovnání s halogenovými reflektory
- krytí IP54 zaručuje voděodolnost
- ultratenký design

Oblasti použití: nenáročné aplikace v komerčních a privátních objektech a okolním prostředí.

| | |
|-------------------------|--------------|
| Životnost | 25 000 hodin |
| CRI | > 80 |
| Materiál těla | hliník |
| Materiál difuzoru | plast (PC) |
| IP | IP54 |
| IK | IK06 |
| Délka přívodního kabelu | 30 cm |



Fotometrická data ke stažení na www.emos.eu/LDT

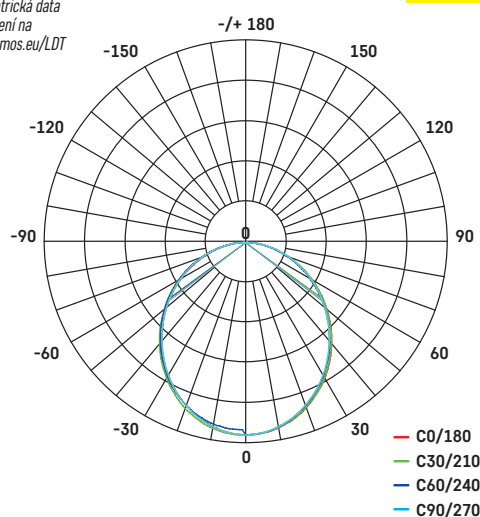

ZS2911

1/-/-/14

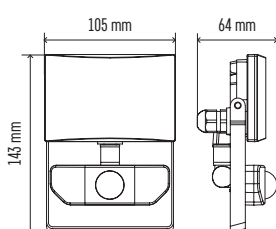

ZS2921

1/-/-/12

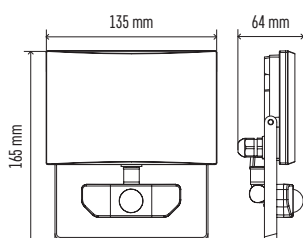

ZS2931

1/-/-/10

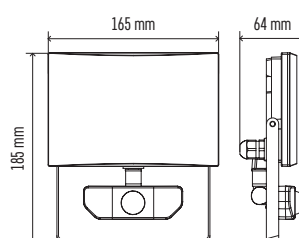

ZS2941

1/-/-/7

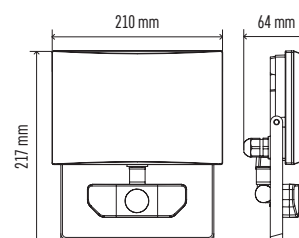

| Typ | EAN | Příkon | Světelný tok | CCT | PF | Úhel vyzařování | Světelná účinnost | Detekční úhel | Detekční dosah | Doba sepnutí | Š × V × H |
|--------|---------------|--------|--------------|---------|-------|-----------------|-------------------|---------------|----------------|---------------------------------------|-------------------|
| ZS2911 | 8592920081716 | 10,5 W | 800 lm | 4 000 K | > 0,9 | 120° | 80 lm/W | 120° | 10 m | min. 10 s ± 5 s – max. 10 min ± 1 min | 105 × 143 × 64 mm |
| ZS2921 | 8592920081730 | 20 W | 1 600 lm | 4 000 K | > 0,9 | 120° | 80 lm/W | 120° | 10 m | min. 10 s ± 5 s – max. 10 min ± 1 min | 135 × 165 × 64 mm |
| ZS2931 | 8592920081754 | 30,5 W | 2 600 lm | 4 000 K | > 0,9 | 120° | 80 lm/W | 120° | 10 m | min. 10 s ± 5 s – max. 10 min ± 1 min | 165 × 185 × 64 mm |
| ZS2941 | 8592920081778 | 51 W | 4 300 lm | 4 000 K | > 0,9 | 120° | 80 lm/W | 120° | 10 m | min. 10 s ± 5 s – max. 10 min ± 1 min | 210 × 217 × 64 mm |

SIMPO

LED reflektory SIMPO v ultratenkém klasickém designu jsou vyrobené z hliníku se skleněným difuzorem zajišťující dobré světelné podmínky.

Hlavní benefity:

- úspora provozních nákladů až 90 % ve srovnání s halogenovými reflektory
- krytí IP65 zaručuje voděodolnost
- ultratenký design

Oblasti použití:

nenáročné aplikace v privátních objektech a okolním prostředí.

| | |
|-------------------------|--------------|
| Životnost | 25 000 hodin |
| CRI | > 80 |
| Materiál těla | hliník |
| Materiál difuzoru | sklo |
| IP | IP65 |
| Délka přívodního kabelu | 20 cm |



Fotometrická data ke stažení na www.emos.eu/LDT

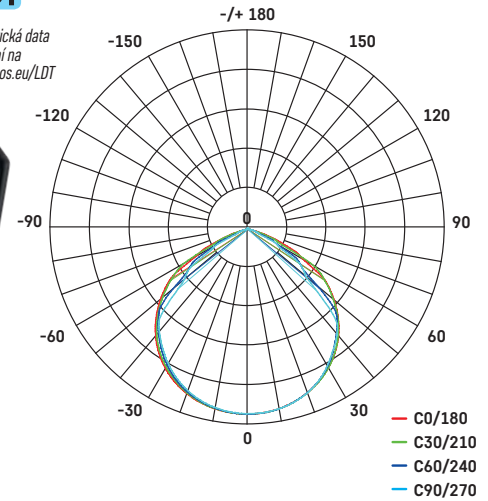

ZS2213

1/-/-/48



ZS2223

1/-/-/24



ZS2233

1/-/-/24



ZS2243

1/-/-/24

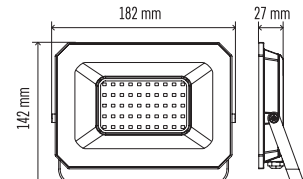
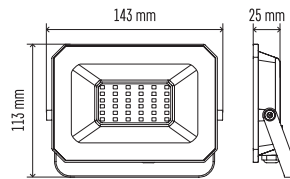
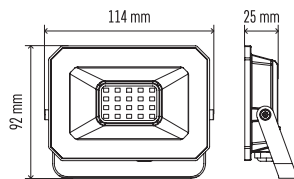
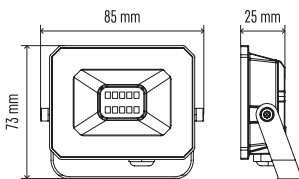

| Typ | EAN | Příkon | Světelný tok | CCT | PF | Úhel vyzařování | Světelná účinnost | Š × V × H |
|--------|---------------|--------|--------------|---------|-------|-----------------|-------------------|-------------------|
| ZS2213 | 8592920120286 | 10 W | 1 000 lm | 4 000 K | > 0,5 | 120° | 100 lm/W | 85 × 73 × 25 mm |
| ZS2223 | 8592920120309 | 20 W | 2 000 lm | 4 000 K | > 0,7 | 120° | 100 lm/W | 114 × 92 × 25 mm |
| ZS2233 | 8592920120323 | 30 W | 3 000 lm | 4 000 K | > 0,9 | 120° | 100 lm/W | 143 × 113 × 25 mm |
| ZS2243 | 8592920120347 | 50 W | 5 000 lm | 4 000 K | > 0,9 | 120° | 100 lm/W | 182 × 142 × 27 mm |



| | |
|-------------------------|--------------|
| Životnost | 20 000 hodin |
| CRI | > 80 |
| Materiál těla | hliník |
| Materiál difuzoru | sklo |
| IP | IP65 |
| Délka přívodního kabelu | 20 cm |



Fotometrická data
ke stažení na
www.emos.eu/LDT

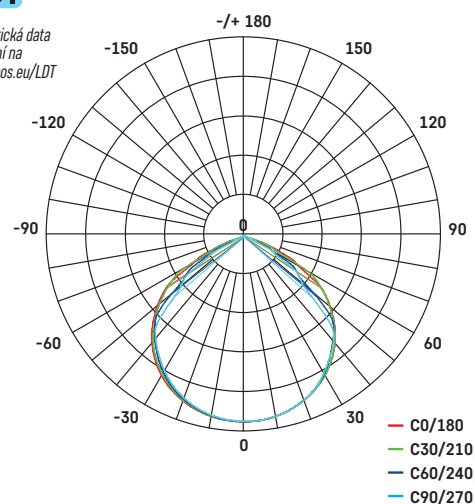

ZS2212

1/-/-/30

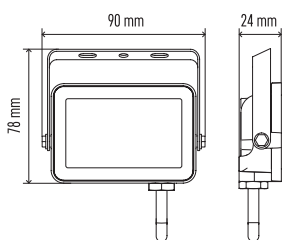

ZS2222

1/-/-/30

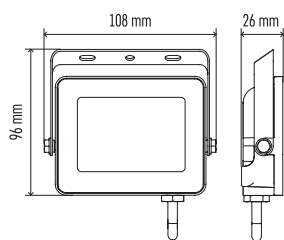

ZS2232

1/-/-/20

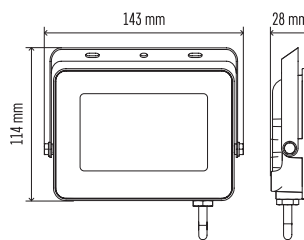

ZS2242

1/-/-/20

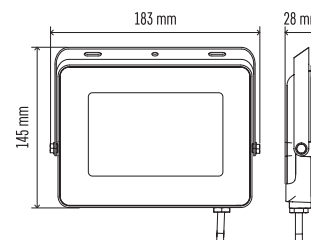

| Typ | EAN | Příkon | Světelný tok | CCT | PF | Úhel vyzařování | Světelná účinnost | Š × V × H |
|--------|---------------|--------|--------------|---------|-------|-----------------|-------------------|-------------------|
| ZS2212 | 8592920110225 | 10,5 W | 900 lm | 4 000 K | > 0,9 | 110° | 85 lm/W | 90 × 78 × 24 mm |
| ZS2222 | 8592920110249 | 20,5 W | 1 800 lm | 4 000 K | > 0,9 | 110° | 85 lm/W | 108 × 96 × 26 mm |
| ZS2232 | 8592920110263 | 30 W | 2 700 lm | 4 000 K | > 0,9 | 110° | 85 lm/W | 143 × 114 × 28 mm |
| ZS2242 | 8592920110287 | 50 W | 4 500 lm | 4 000 K | > 0,9 | 110° | 85 lm/W | 183 × 146 × 28 mm |

SIMPO PIR

LED reflektory SIMPO PIR jsou vybaveny senzorem pohybu s možností nastavení soumrakového čidla a doby provozu po sepnutí.

Hlavní benefity:

- úspora provozních nákladů až 90 % ve srovnání s halogenovými reflektory
- krytí IP44 zaručuje voděodolnost
- ultratenký design

Oblasti použití: nenáročné aplikace v privátních objektech a okolním prostředí.

| | |
|-------------------------|--------------|
| Životnost | 25 000 hodin |
| CRI | > 80 |
| Materiál těla | hliník |
| Materiál difuzoru | sklo |
| IP | IP44 |
| Délka přívodního kabelu | 20 cm |



Fotometrická data ke stažení na www.emos.eu/LDT

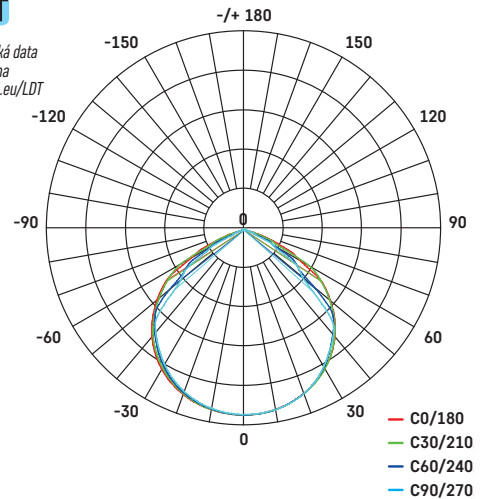

ZS2313

1/-/-16



ZS2323

1/-/-20



ZS2333

1/-/-10



ZS2343

1/-/-10

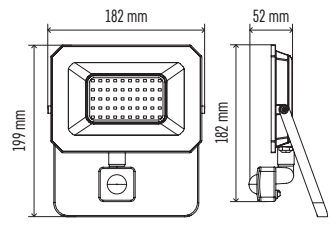
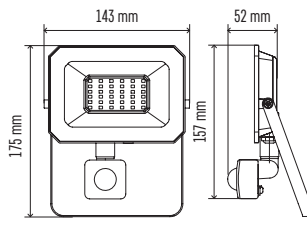
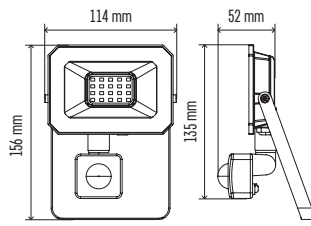
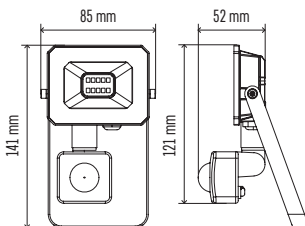

| Typ | EAN | Příkon | Světelný tok | CCT | PF | Úhel vyzařování | Světelná účinnost | Detekční úhel | Detekční dosah | Doba sepnutí | Š × V × H |
|--------|---------------|--------|--------------|---------|-------|-----------------|-------------------|---------------|----------------|---------------------------------------|-------------------|
| ZS2313 | 8592920120361 | 10 W | 1 000 lm | 4 000 K | > 0,5 | 120° | 100 lm/W | 120° | 8 m | min. 10 s ± 5 s - max. 10 min ± 1 min | 85 × 141 × 52 mm |
| ZS2323 | 8592920120385 | 20 W | 2 000 lm | 4 000 K | > 0,7 | 120° | 100 lm/W | 120° | 8 m | min. 10 s ± 5 s - max. 10 min ± 1 min | 114 × 156 × 52 mm |
| ZS2333 | 8592920120408 | 30 W | 3 000 lm | 4 000 K | > 0,9 | 120° | 100 lm/W | 120° | 8 m | min. 10 s ± 5 s - max. 10 min ± 1 min | 143 × 175 × 52 mm |
| ZS2343 | 8592920120422 | 50 W | 5 000 lm | 4 000 K | > 0,9 | 120° | 100 lm/W | 120° | 8 m | min. 10 s ± 5 s - max. 10 min ± 1 min | 182 × 199 × 52 mm |



| | |
|-------------------------|--------------|
| Životnost | 20 000 hodin |
| CRI | > 80 |
| Materiál těla | hliník |
| Materiál difuzoru | sklo |
| IP | IP44 |
| Délka přívodního kabelu | 20 cm |



Fotometrická data ke stažení na www.emos.eu/LDT

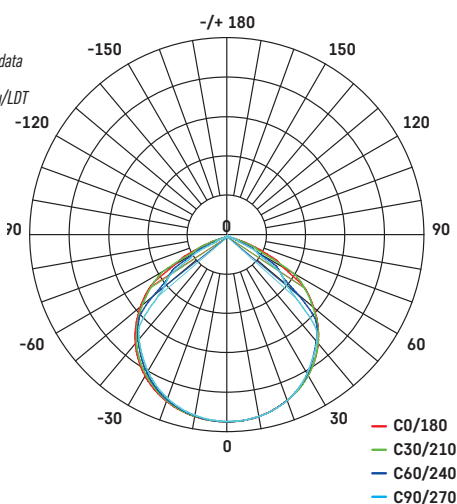

ZS2312

1/-/-15

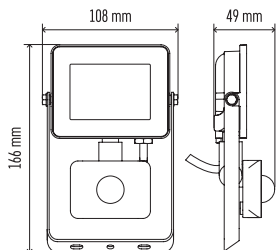

ZS2322

1/-/-15

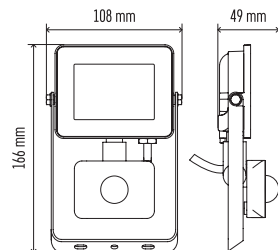

ZS2332

1/-/-10

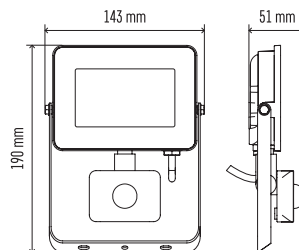

ZS2342

1/-/-10

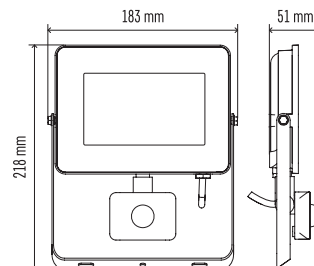

| Typ | EAN | Příkon | Světelný tok | CCT | PF | Úhel vyzařování | Světelná účinnost | Detekční úhel | Detekční dosah | Doba sepnutí | Š × V × H |
|--------|---------------|--------|--------------|---------|-------|-----------------|-------------------|---------------|----------------|---------------------------------------|-------------------|
| ZS2312 | 8592920110300 | 10,5 W | 900 lm | 4 000 K | > 0,9 | 110° | 85 lm/W | 120° | 8 m | min. 10 s ± 5 s - max. 10 min ± 1 min | 108 × 166 × 49 mm |
| ZS2322 | 8592920110324 | 20,5 W | 1 800 lm | 4 000 K | > 0,9 | 110° | 85 lm/W | 120° | 8 m | min. 10 s ± 5 s - max. 10 min ± 1 min | 108 × 166 × 49 mm |
| ZS2332 | 8592920110348 | 30 W | 2 700 lm | 4 000 K | > 0,9 | 110° | 85 lm/W | 120° | 8 m | min. 10 s ± 5 s - max. 10 min ± 1 min | 143 × 190 × 51 mm |
| ZS2342 | 8592920110362 | 50 W | 4 500 lm | 4 000 K | > 0,9 | 110° | 85 lm/W | 120° | 8 m | min. 10 s ± 5 s - max. 10 min ± 1 min | 183 × 218 × 51 mm |

PŘÍSLUŠENSTVÍ PRO LED REFLEKTORY

V příslušenství pro LED reflektory nabízíme zejména plastové kabelové spojky sloužící k snadnému propojení dvou a více třížilových vodičů a stojany pro připevnění LED reflektorů.



ZS9010

1/-/10/90

ZS9020

1/-/10/90

ZS9030

1/-/10/80

| Typ | EAN | Popis | IP | Průměr |
|--------|---------------|-------------------------------------------------|------|-----------------------------|
| ZS9010 | 8592920031919 | I - Spojka, bezšroubová, 3× 2,5 mm ² | IP68 | 3× 0,75-2,5 mm ² |
| ZS9020 | 8592920087718 | I - Spojka, šroubovací, 3× 2,5 mm ² | IP68 | 3× 0,75-2,5 mm ² |
| ZS9030 | 8592920087749 | T - Spojka, šroubovací, 3× 2,5 mm ² | IP68 | 3× 0,75-2,5 mm ² |

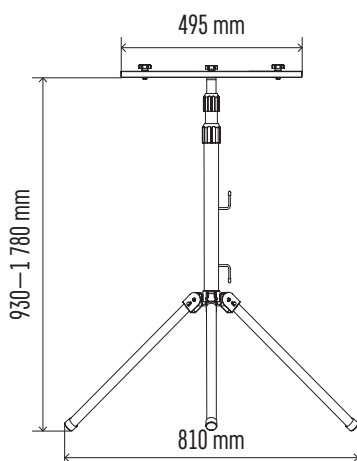

ZS9510

1/-/1/4

| Typ | EAN | Popis | Nosnost | Š × V × H |
|--------|---------------|------------------------------|-----------|-------------------------|
| ZS9510 | 8592920035160 | Trojnožka pro dva reflektory | max. 4 kg | 495 × 930-1780 × 810 mm |

EMOS[®]

A brand of **legrand**



CANNO

LED pracovní svítidla CANNO vyzařují světlo všemi směry a dokonale osvětlí pracovní plochu. Skvěle se hodí pro nestatickou práci ve vnitřním i venkovním prostředí. Důmyslná sklápěcí konstrukce usnadňuje transport a integrovaná průchozí zásuvka umožní zapojení více svítidel do řady za sebou.

Hlavní benefity:

- úhel vyzařování 360°
- sklápěcí konstrukce pro snadný a rychlý transport
- vysoká účinnost

Oblasti použití: osvětlení pracovišť na stavbách, u rodinných domů, v garážích, dílnách, autoservisech.

| | |
|-------------------------|--------------|
| Životnost | 30 000 hodin |
| CRI | > 80 |
| Materiál těla | plast (ABS) |
| Materiál difuzoru | plast (PC) |
| IP | IP54 |
| IK | IK07 |
| Délka přívodního kabelu | 2,5 m |

NEW

3
YEARS
WARRANTY

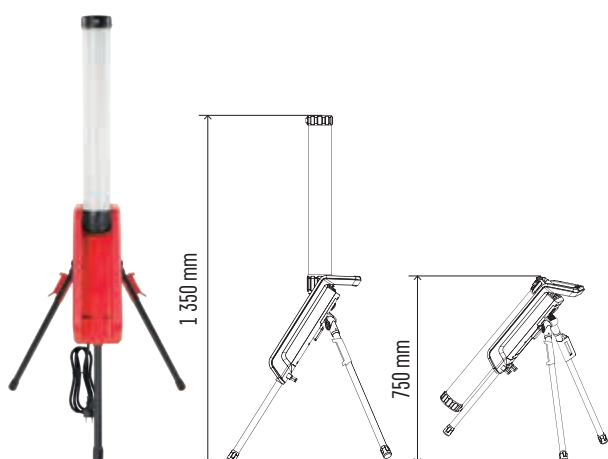

ZS3360F

1/-/-1

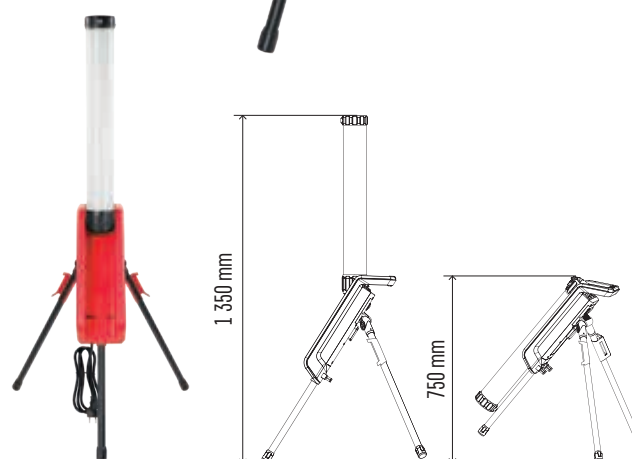

ZS3360S

1/-/-1

| Typ | EAN | Varianta | Příkon | Světelný tok | CCT | PF | Š × V × H |
|---------|---------------|----------|--------|--------------|---------|-------|--------------------|
| ZS3360F | 8592920120521 | French | 70 W | 7 000 lm | 4 000 K | > 0,9 | 205 × 880 × 160 mm |
| ZS3360S | 8592920120545 | Schuko | 70 W | 7 000 lm | 4 000 K | > 0,9 | 205 × 880 × 160 mm |

HOBBY SLIM

LED reflektory na trojnožce řady HOBBY SLIM jsou díky vyššímu krytí vhodné pro osvětlení vnitřních i venkovních prostor. Zvládnou hrubší zacházení, přežijí nižší venkovní teploty či kapky vody a s pomocí stojanu lze nastavit směr jejich světla tam, kde je potřeba.

Hlavní benefity:

- možnost nastavení výšky až 185 cm
- krytí IP65 zaručuje voděodolnost

Oblasti použití: osvětlení pracovišť na stavbách, u rodinných domů, v garážích, dílnách, autoservisech.

| | |
|-------------------------|--------------|
| Životnost | 25 000 hodin |
| CRI | > 80 |
| Materiál těla | hliník |
| Materiál difuzoru | sklo |
| IP | IP65 |
| IK | IK08 |
| Délka přívodního kabelu | 3 m |

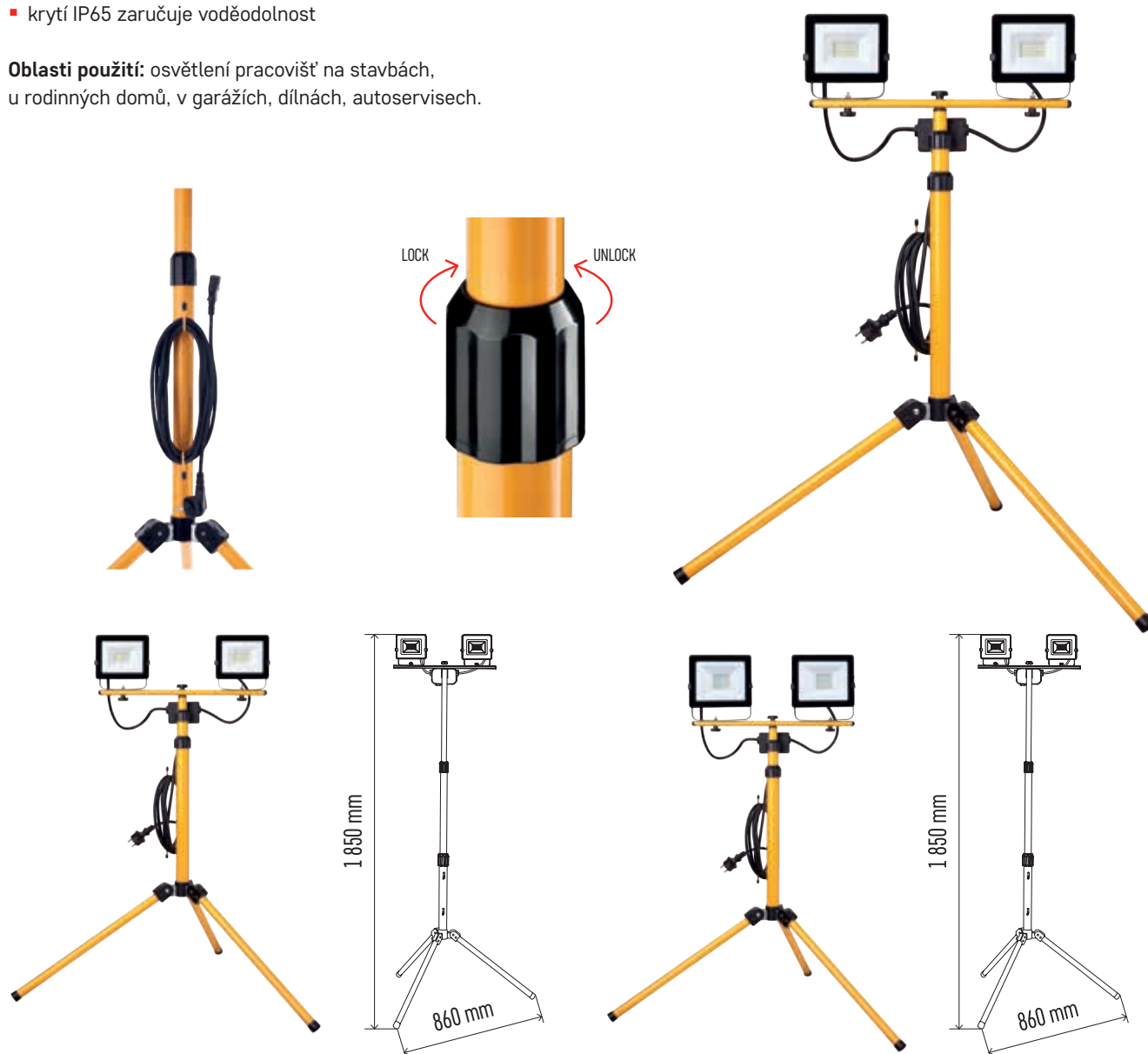

ZS2221.2

1/-/-/2

ZS2231.2

1/-/-/2

| Typ | EAN | Příkon | Světelný tok | CCT | PF | Š × V × H |
|----------|---------------|-----------|--------------|---------|-------|----------------------|
| ZS2221.2 | 8592920067543 | 2× 20,5 W | 2× 1 600 lm | 4 000 K | > 0,5 | 860 × 1 850 × 860 mm |
| ZS2231.2 | 8592920067567 | 2× 30 W | 2× 2 400 lm | 4 000 K | > 0,5 | 860 × 1 850 × 860 mm |

ILIO

Přenosné LED pracovní reflektory řady ILIO jsou napájené ze sítě a vhodné pro použití ve vnitřním a vnějším prostředí. Hodí se pro práci v náročném prostředí a to díky své robustní konstrukci, která je nárazuvzdorná a voděodolná.

Hlavní benefity:

- široký úhel osvětlení plochy 110°
- odolnost vůči vodě a nárazu díky krytí IP44 a stupni ochrany IK10
- důmyslně řešené madlo a skládací konstrukce usnadňují transport reflektoru

Oblasti použití: vhodné pro osvětlování pracovních činností na stavbách, v dílnách, autoservisech, garážích.

| | |
|-------------------------|--------------|
| Životnost | 25 000 hodin |
| CRI | > 80 |
| Materiál těla | hliník |
| Materiál difuzoru | plast (PC) |
| IP | IP44 |
| IK | IK10 |
| Délka přívodního kabelu | 1,5 m |

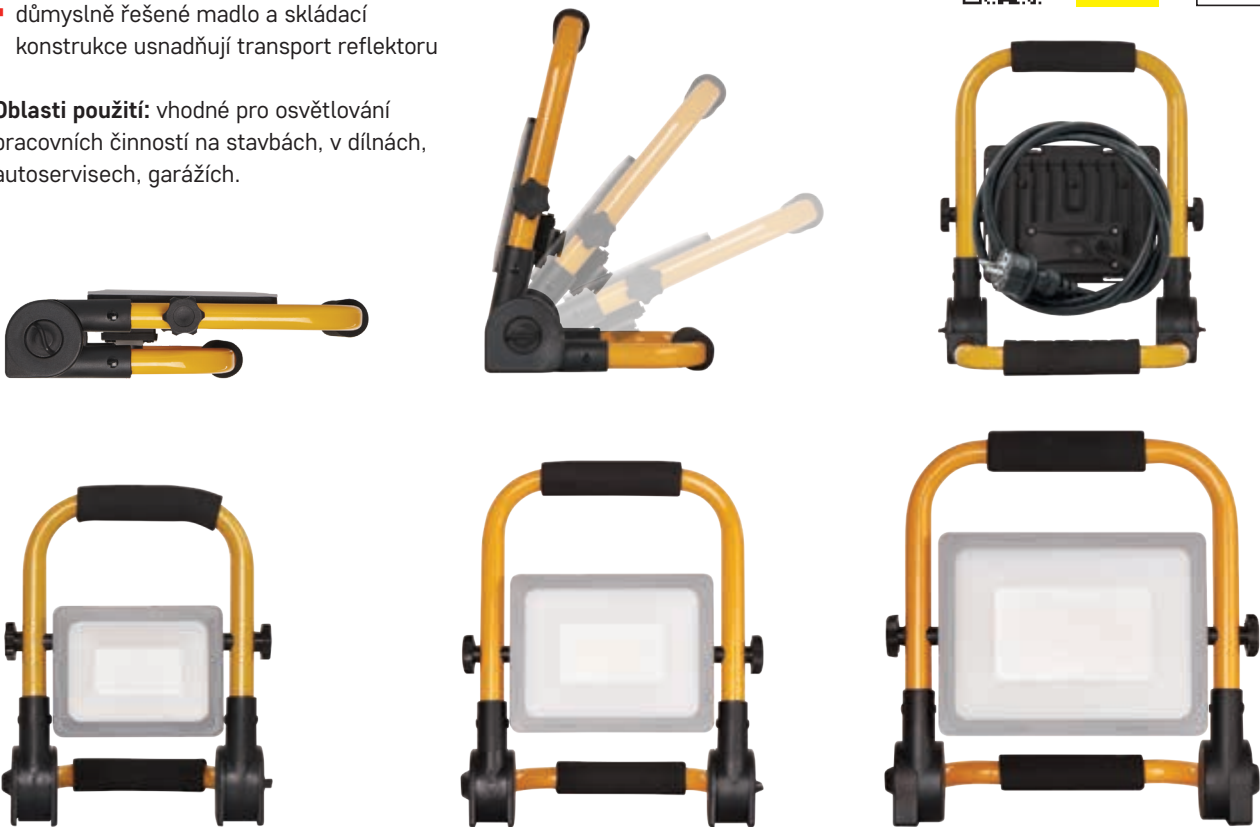

ZS3322

1/-/-/6

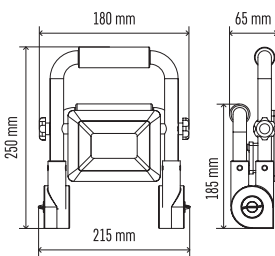

ZS3332

1/-/-/4

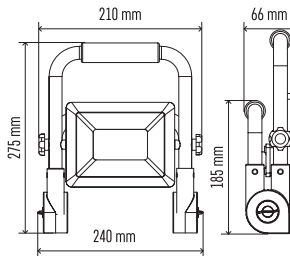

ZS3342

1/-/-/4

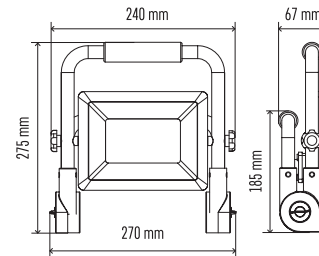

| Typ | EAN | Příkon | Světelný tok | CCT | PF | Š × V × H |
|--------|---------------|--------|--------------|---------|-------|--------------------|
| ZS3322 | 8592920104835 | 21 W | 1 900 lm | 4 000 K | > 0,9 | 215 × 250 × 185 mm |
| ZS3332 | 8592920104859 | 31 W | 2 800 lm | 4 000 K | > 0,9 | 240 × 275 × 185 mm |
| ZS3342 | 8592920104873 | 51 W | 4 600 lm | 4 000 K | > 0,9 | 270 × 275 × 185 mm |

ACCO

LED pracovní reflektory řady ACCO s akumulátorem nabízejí maximální variabilitu při nasvícení pracoviště tam, kde není k dispozici připojení k elektrické síti. Díky své robustní konstrukci jsou vhodné pro práci v náročném prostředí.

Hlavní benefity:

- není třeba přítomnost elektrické sítě
- krytí IP54 zaručuje voděodolnost
- úhel vyzařování 120°

Oblasti použití:

osvětlení pracovišť
na stavbách, u rodinných domů, v garážích, dílnách, autoservisech, camping.



| | |
|-------------------|--------------|
| Životnost | 25 000 hodin |
| CRI | > 80 |
| Materiál těla | hliník |
| Materiál difuzoru | sklo |
| IP | IP54 |
| IK | IK08 |



3 STEPS DIMMING

3 YEARS WARRANTY



Rechargeable



ZS2812

☐ 1/-/-/5

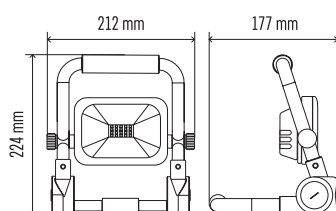

ZS2822

☐ 1/-/-/4

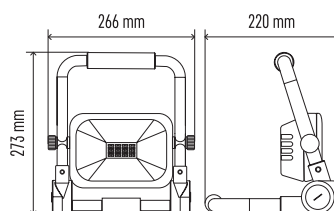

ZS2832

☐ 1/-/-/2

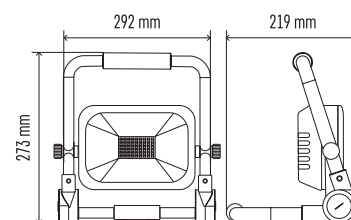

| Typ | EAN | Příkon | Světelný tok | CCT | Flicker-Free | Strmivání | Akumulátor | Doba svícení na AKU | Š × V × H |
|--------|---------------|--------|--------------|---------|--------------|-----------|-------------------|---------------------|--------------------|
| ZS2812 | 8592920108123 | 10 W | 1 000 lm | 6 500 K | ano | ano | Li-Ion 4 400 mAh | 3 – 10 hodin | 212 × 224 × 177 mm |
| ZS2822 | 8592920108147 | 20 W | 2 000 lm | 6 500 K | ano | ano | Li-Ion 6 600 mAh | 3 – 10 hodin | 266 × 273 × 220 mm |
| ZS2832 | 8592920108161 | 30 W | 3 000 lm | 6 500 K | ano | ano | Li-Ion 10 000 mAh | 3 – 10 hodin | 292 × 273 × 219 mm |

Prostorové osvětlení

LED LINEÁRNÍ

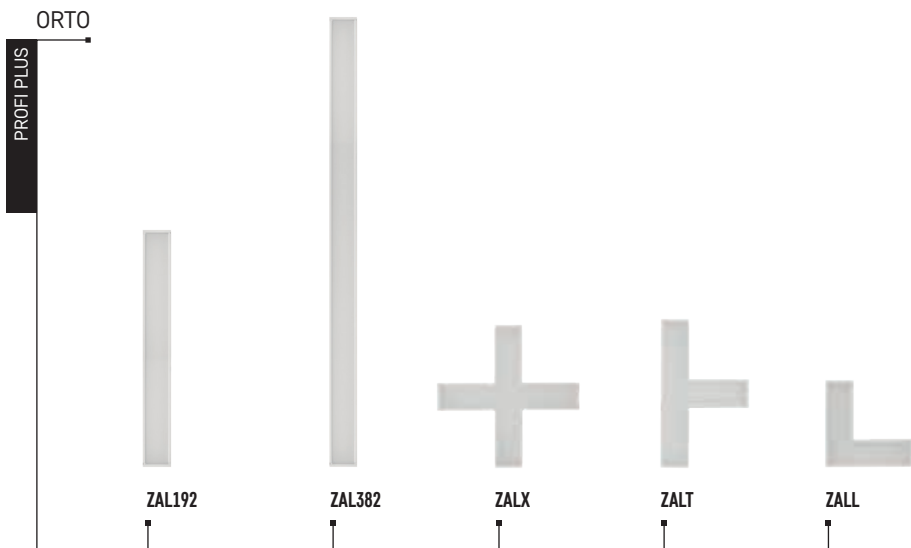

ZALAP
Příslušenství pro závěsnou montáž lineárních svítidel.



ZALAR
Příslušenství pro vestavnou montáž lineárních svítidel.



ZALAS
Příslušenství pro připojení napájení lineárních svítidel.

..... více str. 38–39

LED PANELY VELKÉ

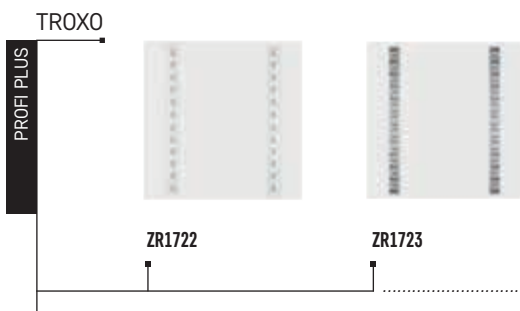

..... více str. 40–41

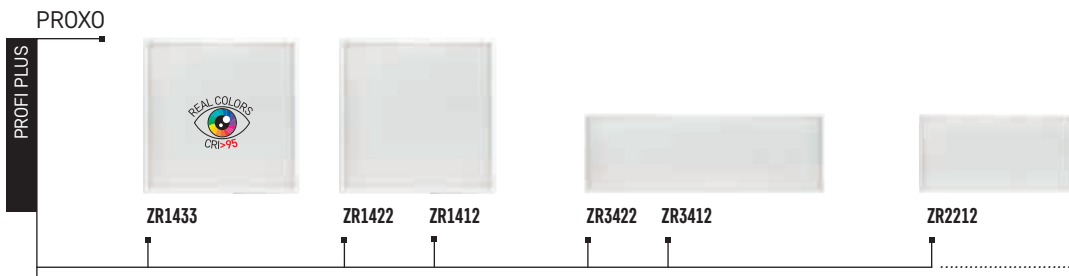

..... více str. 42–43

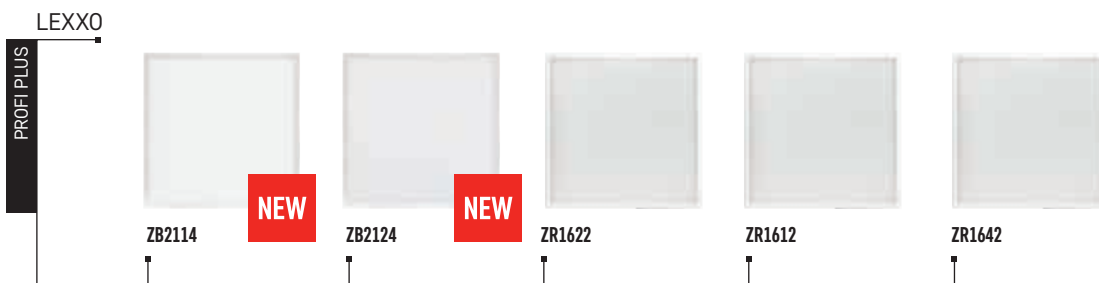

..... více str. 44–45

PIXXO

PROFI PLUS



ZR1532



..... *vice str.* 46

REXXO

PROFI



ZB2214



ZB2224



ZR7612M

..... *vice str.* 47

MAXXO

PROFI



ZR5410



ZR5412



ZR5421



ZR5422



ZR9041

..... *vice str.* 48



ZR8412

..... *vice str.* 49

DAXXO

ESSENTIAL



ZB2414



..... *vice str.* 50

PŘÍSLUŠENSTVÍ PRO LED PANELE

PŘÍSLUŠENSTVÍ PRO LED PANELE



4 PRUŽINY
pro panel 600 × 600 mm
(300 mm)

ZR9001



6 PRUŽIN
pro panel 1 200 × 300 mm

ZR9002



4 HÁČKY
pro panel 600 × 600 mm
(300 mm)

ZR9010



6 HÁČKŮ
pro panel 1 200 × 300 mm

ZR9011



4 LANKA PRO ZAVĚŠENÍ
DĚLKA 5–145 cm
pro panel 600 × 600 mm
(300 mm)

ZR9020

..... více str. 51



6 LANEK PRO ZAVĚŠENÍ
DĚLKA 5–145 cm
pro panel 1 200 × 300 mm

ZR9021



RÁMEČEK
pro panel 600 × 600 mm
bezšroubový

ZR9034

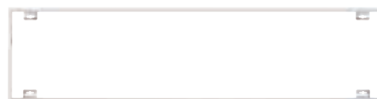

RÁMEČEK
pro panel 300 × 1 200 mm
bezšroubový

ZR9035

..... více str. 51



RÁMEČEK
pro panel 600 × 600 mm
bezšroubový

ZR9036



DÁLKOVÝ OVLADAČ
pro ZR5410

ZR9041

..... více str. 51



ORTO

Moderní lineární svítidla ORTO jsou vyrobena z kvalitního hliníkového profilu. Více svítidel lze za pomoci konektorů vzájemně spojovat do různých tvarů. Spojky ZALX, ZALT a ZALL svítí pouze při zapojení do lineárních svítidel ZAL192 nebo ZAL382.

Hlavní benefity:

- připraveno na průběžnou montáž v liniovém zapojení
- možnost přisazené, vestavné či závěsné montáže

Oblasti použití: osvětlení kanceláří, prodejní plochy, vnitřní prostory.



ZAL192

1/-/-/6

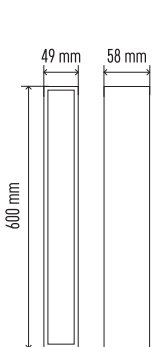

ZAL382

1/-/-/6

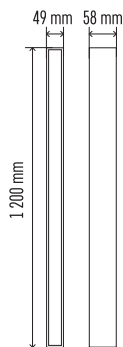

ZALX

1/-/-/6

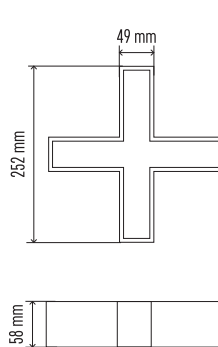

ZALT

1/-/-/8

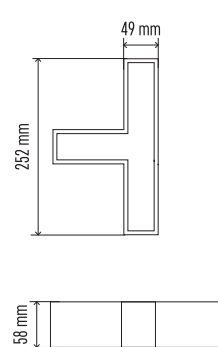

ZALL

1/-/-/12

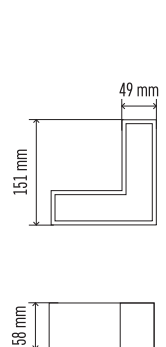

| Typ | EAN | Příkon | Světelný tok | CCT | PF | Typ difuzoru | Úhel vyzařování | Světelná účinnost | UGR | Š × V × H |
|--------|---------------|--------|--------------|---------|-------|--------------|-----------------|-------------------|-----|--------------------|
| ZAL192 | 8592920114353 | 19 W | 2 000 lm | 4 000 K | > 0,9 | mléčný | 110° | 105 lm/W | 22 | 600 × 58 × 49 mm |
| ZAL382 | 8592920114377 | 38 W | 4 200 lm | 4 000 K | > 0,9 | mléčný | 110° | 110 lm/W | 22 | 1 200 × 58 × 49 mm |
| ZALX | 8592920114391 | 15 W | 1 500 lm | 4 000 K | > 0,9 | mléčný | 110° | 100 lm/W | 22 | 252 × 252 × 58 mm |
| ZALT | 8592920114414 | 12 W | 1 200 lm | 4 000 K | > 0,9 | mléčný | 110° | 100 lm/W | 22 | 252 × 151 × 58 mm |
| ZALL | 8592920114438 | 8 W | 800 lm | 4 000 K | > 0,9 | mléčný | 110° | 100 lm/W | 22 | 151 × 151 × 58 mm |

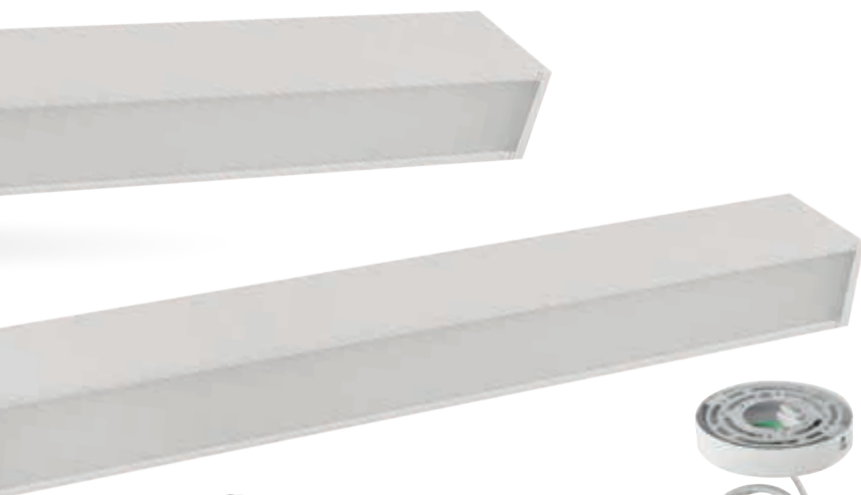

| | |
|-------------------|--------------|
| Životnost (L80) | 50 000 hodin |
| CRI | > 80 |
| Materiál těla | hliník |
| Materiál difuzoru | plast (PS) |
| IP | IP20 |



Fotometrická data
ke stažení na
www.emos.eu/LDT

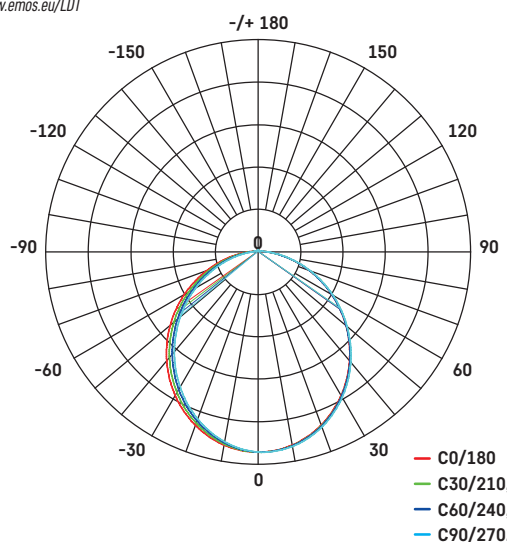

ZALAP

1/-/-100



ZALAR

1/-/-36



ZALAS

1/-/-24

| Typ | EAN | Název |
|-------|---------------|----------------------------------------------------------|
| ZALAP | 8592920114452 | Příslušenství pro závěsnou montáž lineárních svítidel |
| ZALAR | 8592920114476 | Příslušenství pro vestavnou montáž lineárních svítidel |
| ZALAS | 8592920115473 | Příslušenství pro připojení napájení lineárních svítidel |



Elektrické zapojení
pouze u typu ZAL192, ZAL382
(ZALX, ZALT, ZALL pouze propojení)

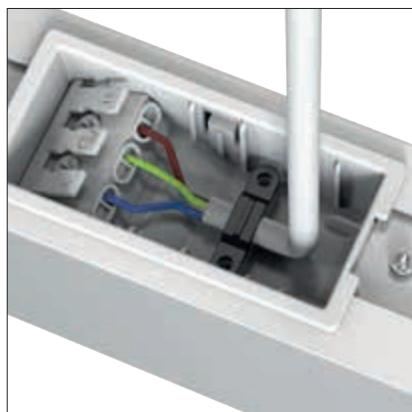

Příslušenství pro přisazenou
montáž a propojení lineárních svítidel
(součást balení)

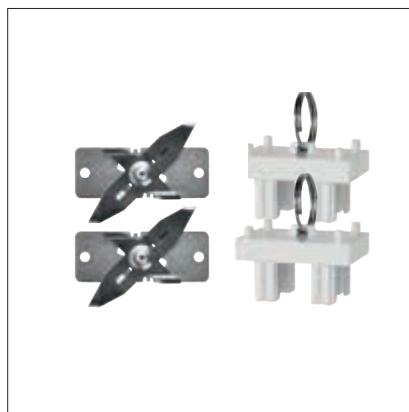

Propojení
lineárních svítidel

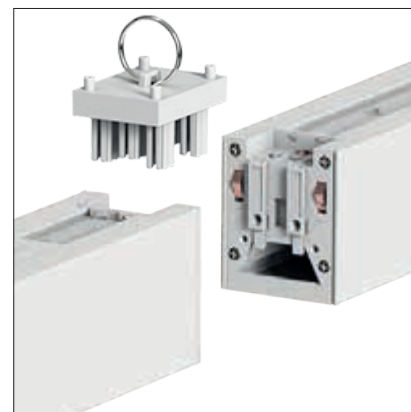

TROXO

LED panely řady TROXO kombinují atraktivní čtvercový design, vysokou světelnou účinnost a energetickou úsporu. Vynikají ve vnitřních prostorech, kde je potřeba zejména příjemně rozptýlené světlo s velmi nízkým indexem oslnění.

Hlavní benefity:

- díky použité LED technologii i tvaru difuzoru osvětluje s odpovídající intenzitou prostor v úhlu 85°
- paprsek svítidla tak neoslňuje okolí zbytečně širokým úhlem vyzařování

Oblasti použití: osvětlení chodeb, kanceláří, učeben, konferenčních sálů či obchodních domů.

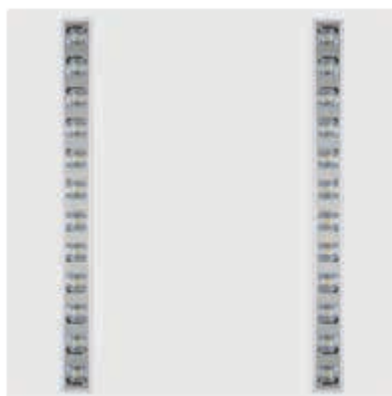
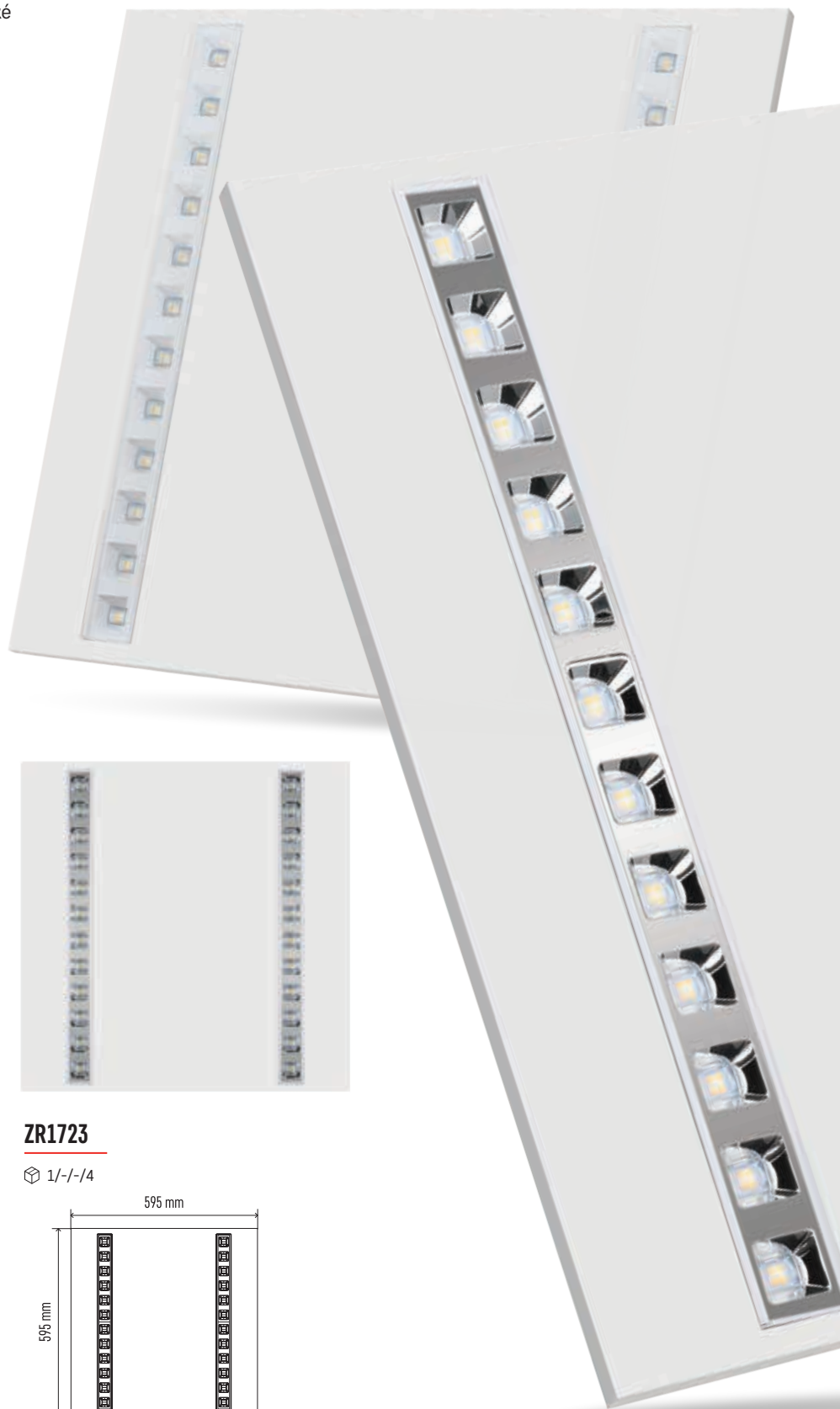

ZR1722

1/-/-/4

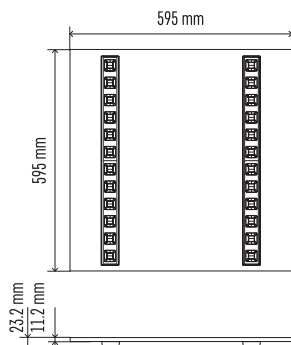

ZR1723

1/-/-/4

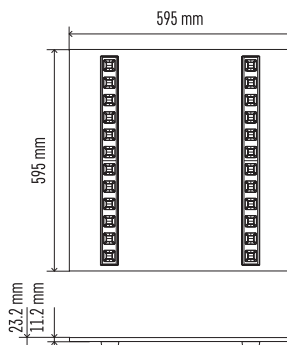

| Typ | EAN | Příkon | Světelný tok | Náhrada za | CCT | PF | Světelná účinnost | UGR< | Flicker-Free | Š × V × H |
|----------|---------------|--------|--------------|--------------|---------|-------|-------------------|------|--------------|---------------------|
| ZR1722 | 8592920097953 | 27 W | 3 150 lm | 4 × 18 W CFL | 4 000 K | > 0,9 | 117 lm/W | 16 | ano | 595 × 595 × 23,2 mm |
| ZR1723 | 8592920097977 | 36 W | 4 240 lm | 4 × 18 W CFL | 4 000 K | > 0,9 | 118 lm/W | 16 | ano | 595 × 595 × 23,2 mm |
| ZR1722DA | 8592920113776 | 27 W | 3 150 lm | 4 × 18 W CFL | 4 000 K | > 0,9 | 117 lm/W | 16 | ano | 595 × 595 × 23,2 mm |
| ZR1723DA | 8592920113783 | 36 W | 4 240 lm | 4 × 18 W CFL | 4 000 K | > 0,9 | 118 lm/W | 16 | ano | 595 × 595 × 23,2 mm |

| | |
|-----------------|---------------|
| Životnost (L80) | 40 000 hodin |
| CRI | > 80 |
| Materiál těla | ocelový plech |
| IP | IP20 |
| Rozměr | 595 × 595 mm |



Fotometrická data
ke stažení na
www.emos.eu/LDT

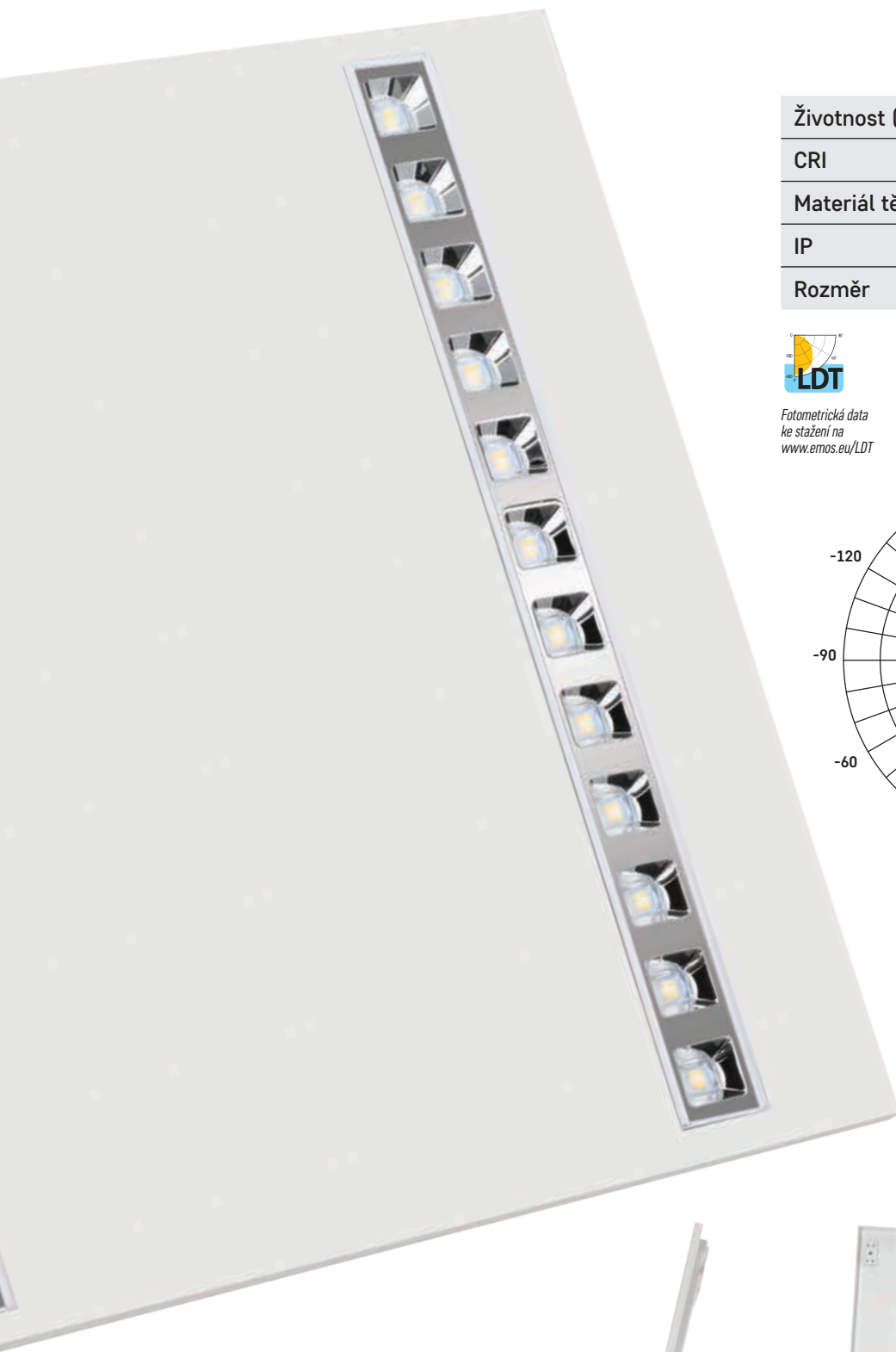
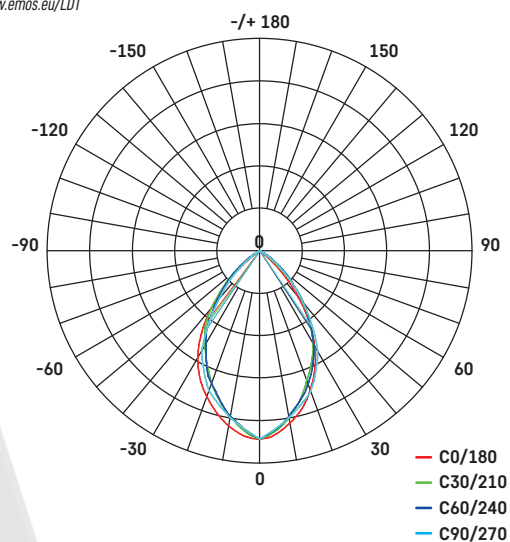

Set s doplňkovým stmívatelným driverem

| Typ | Panel | Stmívatelný zdroj napájení |
|----------|----------|----------------------------|
| ZR1722DA | = ZR1722 | + ZZ409BD |
| ZR1723DA | = ZR1723 | + ZZ409BD |

Viz strana 134

PROXO

Svítlidla řady PROXO čtvercového nebo obdélníkového tvaru představují efektivní variantu pro osvětlení vnitřních prostor. K dispozici jsou i modely s vysokým indexem podání barev pro prostory, ve kterých je třeba dosáhnout přesného podání barev.

Hlavní benefity:

- vysoká účinnost a úspora energie
- činitel oslnění UGR < 19
- odolnost světlovodivé desky (LGP) proti žloutnutí vlivem UV záření

Oblasti použití: kanceláře, učebny, vnitřní prostory.

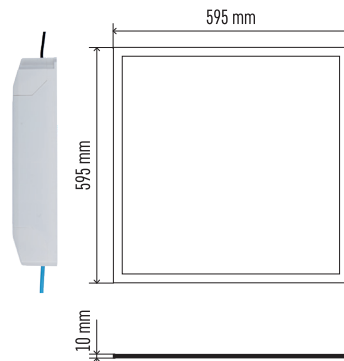

ZR1433

1/-/-/5

ZR1422

1/-/-/4

ZR1412

1/-/-/4

| | |
|-------------------|--------------|
| Životnost (L80) | 40 000 hodin |
| CRI | > 80 |
| Materiál těla | hliník |
| Materiál difuzoru | plast (PC) |
| Materiál LGP | PMMA |
| IP | IP20 |
| Rozměr | 595 × 595 mm |



Fotometrická data ke stažení na www.emos.eu/LDT

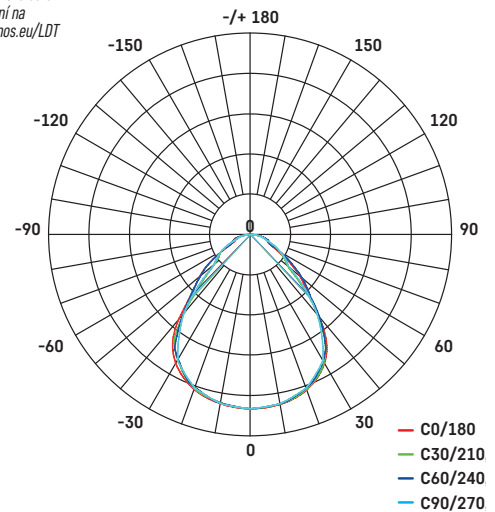

Set s doplňkovým stmívatelným driverem

| Typ | Panel | Stmívatelný zdroj napájení |
|----------|----------|----------------------------|
| ZR1433DA | = ZR1433 | + ZZ409BD |
| ZR1422DA | = ZR1422 | + ZZ409BD |
| ZR1412DA | = ZR1412 | + ZZ409BD |

Viz strana 134

Set s doplňkovým emergency modulem

| Typ | Panel | Nouzový zdroj napájení |
|---------|----------|------------------------|
| ZR1433E | = ZR1433 | + ZR9310 |
| ZR1422E | = ZR1422 | + ZR9310 |
| ZR1412E | = ZR1412 | + ZR9310 |

Viz strana 127

| Typ | EAN | Příkon | Světelný tok | Náhrada za | CCT | PF | Typ difuzoru | Světelná účinnost | UGR< | Flicker-Free | Š × V × H |
|----------|---------------|--------|--------------|--------------|---------|-------|------------------|-------------------|------|--------------|-------------------|
| ZR1433 | 8592920083291 | 40 W | 3 700 lm | 4 × 18 W CFL | 4 000 K | > 0,9 | mikroprizmatický | 92,5 lm/W | 19 | ano | 595 × 595 × 10 mm |
| ZR1422 | 8592920034071 | 40 W | 4 000 lm | 4 × 18 W CFL | 4 000 K | > 0,9 | mikroprizmatický | 100 lm/W | 19 | ano | 595 × 595 × 10 mm |
| ZR1412 | 8592920034057 | 40 W | 4 240 lm | 4 × 18 W CFL | 4 000 K | > 0,9 | mléčný | 106 lm/W | 22 | ano | 595 × 595 × 10 mm |
| ZR1433DA | 8592920113424 | 40 W | 3 700 lm | 4 × 18 W CFL | 4 000 K | > 0,9 | mikroprizmatický | 92,5 lm/W | 19 | ano | 595 × 595 × 10 mm |
| ZR1422DA | 8592920113431 | 40 W | 4 000 lm | 4 × 18 W CFL | 4 000 K | > 0,9 | mikroprizmatický | 100 lm/W | 19 | ano | 595 × 595 × 10 mm |
| ZR1412DA | 8592920113448 | 40 W | 4 240 lm | 4 × 18 W CFL | 4 000 K | > 0,9 | mléčný | 106 lm/W | 22 | ano | 595 × 595 × 10 mm |
| ZR1433E | 8592920085226 | 40 W | 3 700 lm | 4 × 18 W CFL | 4 000 K | > 0,9 | mikroprizmatický | 92,5 lm/W | 19 | ano | 595 × 595 × 10 mm |
| ZR1422E | 8592920085257 | 40 W | 4 000 lm | 4 × 18 W CFL | 4 000 K | > 0,9 | mikroprizmatický | 100 lm/W | 19 | ano | 595 × 595 × 10 mm |
| ZR1412E | 8592920085264 | 40 W | 4 240 lm | 4 × 18 W CFL | 4 000 K | > 0,9 | mléčný | 106 lm/W | 22 | ano | 595 × 595 × 10 mm |

| | |
|-------------------|--------------------------------|
| Životnost (L80) | 40 000 hodin |
| CRI | > 80 |
| Materiál těla | hliník |
| Materiál difuzoru | plast (PC) |
| Materiál LGP | PMMA |
| IP | IP20 |
| Rozměr | 595 × 295 mm 1 195 × 295 mm |



Fotometrická data
ke stažení na
www.emos.eu/LDT

5
YEARS
WARRANTY

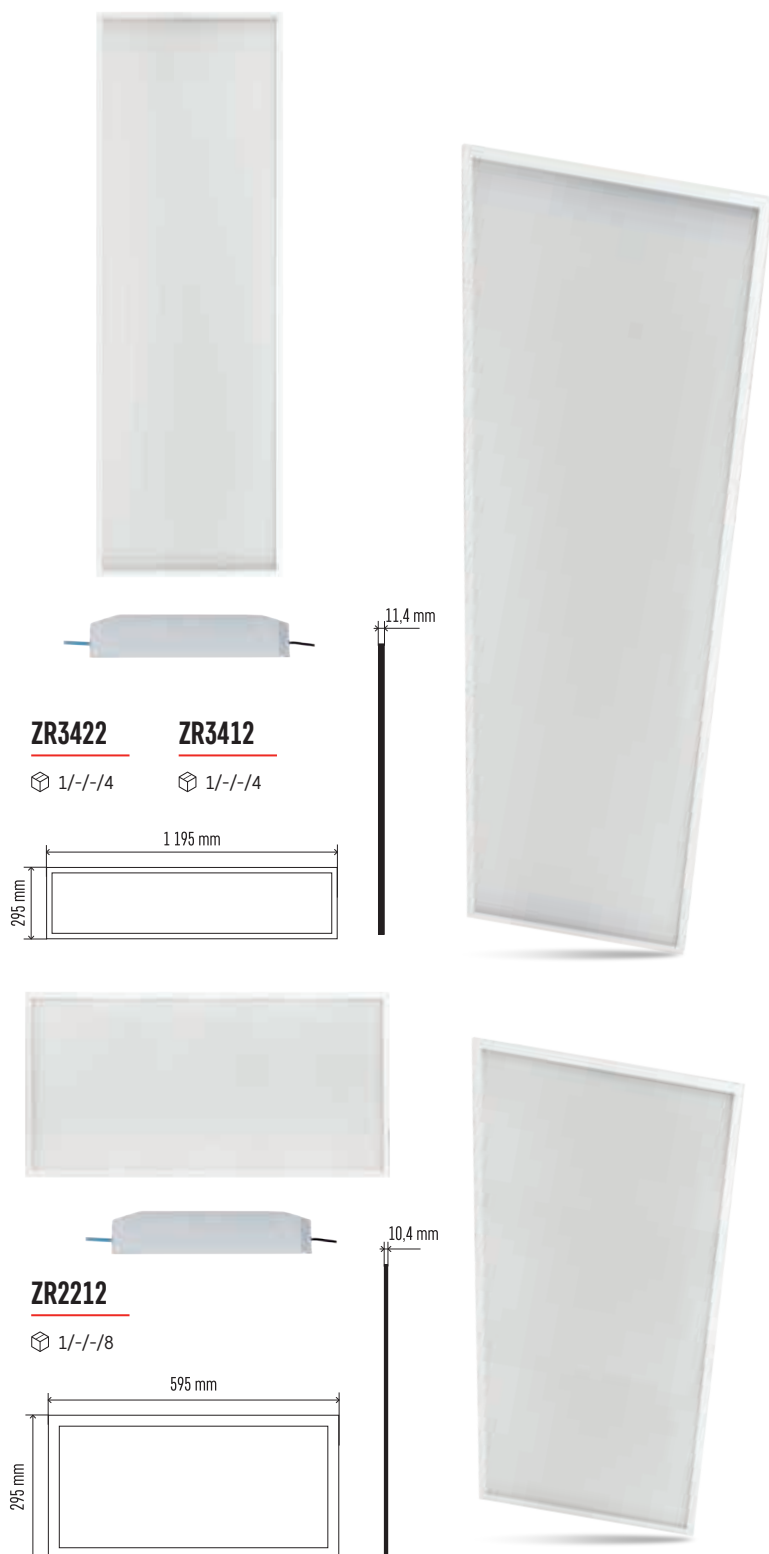
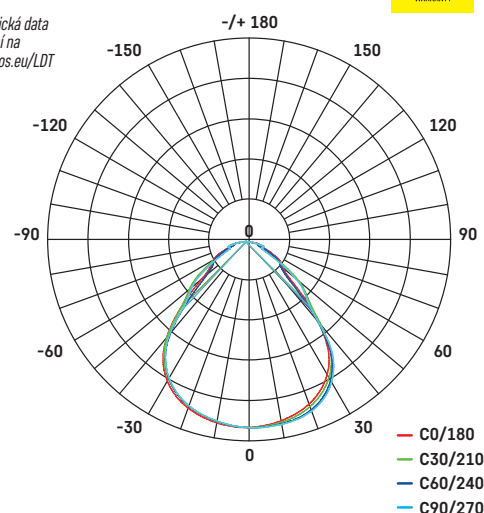

ZR3422

ZR3412

1/-/-/4

1/-/-/4

1 195 mm

295 mm

11,4 mm

ZR2212

1/-/-/8

595 mm

295 mm

10,4 mm

Set s doplňkovým stmívatelným driverem

| Typ | Panel | Stmívatelný zdroj napájení |
|----------|----------|----------------------------|
| ZR3422DA | = ZR3422 | + ZZ409BD |
| ZR3412DA | = ZR3412 | + ZZ409BD |
| ZR2212DA | = ZR2212 | + ZZ409BD |

Viz strana 134

Set s doplňkovým emergency modulem

| Typ | Panel | Nouzový zdroj napájení |
|---------|----------|------------------------|
| ZR3422E | = ZR3422 | + ZR9310 |
| ZR3412E | = ZR3412 | + ZR9310 |
| ZR2212E | = ZR2212 | + ZR9310 |

Viz strana 127

| Typ | EAN | Příkon | Světelný tok | Náhrada za | CCT | PF | Typ difuzoru | Světelná účinnost | UGR< | Flicker-Free | Š × V × H |
|----------|---------------|--------|--------------|-------------|---------|-------|------------------|-------------------|------|--------------|-----------------------|
| ZR3422 | 8592920069875 | 40 W | 4 000 lm | 2× 36 W CFL | 4 000 K | > 0,9 | mikroprizmatický | 100 lm/W | 19 | ano | 1 195 × 295 × 11,4 mm |
| ZR3412 | 8592920034118 | 40 W | 4 240 lm | 2× 36 W CFL | 4 000 K | > 0,9 | mikroprizmatický | 106 lm/W | 22 | ano | 1 195 × 295 × 11,4 mm |
| ZR2212 | 8592920034095 | 19 W | 1 800 lm | 2× 18 W CFL | 4 000 K | > 0,9 | mléčný | 95 lm/W | 22 | ano | 595 × 295 × 10,4 mm |
| ZR3422DA | 8592920113455 | 40 W | 4 000 lm | 2× 36 W CFL | 4 000 K | > 0,9 | mikroprizmatický | 100 lm/W | 19 | ano | 1 195 × 295 × 11,4 mm |
| ZR3412DA | 8592920113462 | 40 W | 4 240 lm | 2× 36 W CFL | 4 000 K | > 0,9 | mikroprizmatický | 106 lm/W | 22 | ano | 1 195 × 295 × 11,4 mm |
| ZR2212DA | 8592920113790 | 19 W | 1 800 lm | 2× 18 W CFL | 4 000 K | > 0,9 | mléčný | 95 lm/W | 22 | ano | 595 × 295 × 10,4 mm |
| ZR3422E | 8592920085325 | 40 W | 4 000 lm | 2× 36 W CFL | 4 000 K | > 0,9 | mikroprizmatický | 100 lm/W | 19 | ano | 1 195 × 295 × 11,4 mm |
| ZR3412E | 8592920085332 | 40 W | 4 240 lm | 2× 36 W CFL | 4 000 K | > 0,9 | mléčný | 106 lm/W | 22 | ano | 1 195 × 295 × 11,4 mm |
| ZR2212E | 8592920085349 | 19 W | 1 800 lm | 2× 18 W CFL | 4 000 K | > 0,9 | mléčný | 95 lm/W | 22 | ano | 595 × 295 × 10,4 mm |

LEX XO

Moderní úsporná svítidla LEX XO využívají technologii backlit. Oproti konvenčním panelům nabízí rovnoměrnější vyzařování světla a vyšší světelnou účinnost.

Hlavní benefity:

- vysoká účinnost a rovnoměrnost vyzařovaného světla
- vynikající výkon a kvalita světla – CRI > 80
- příjemně rozptýlené světlo

Oblasti použití: kanceláře, učebny, vnitřní prostory.

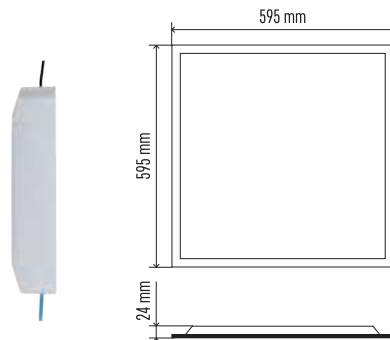

ZB2114

ZB2124

1/-/-/4

1/-/-/4

| | |
|-------------------|---------------|
| Životnost (L80) | 50 000 hodin |
| CRI | > 80 |
| Materiál těla | ocelový plech |
| Materiál difuzoru | plast (PC) |
| IP | IP20 |
| Rozměr | 595 × 595 mm |



Fotometrická data
ke stažení na
www.emos.eu/LDT

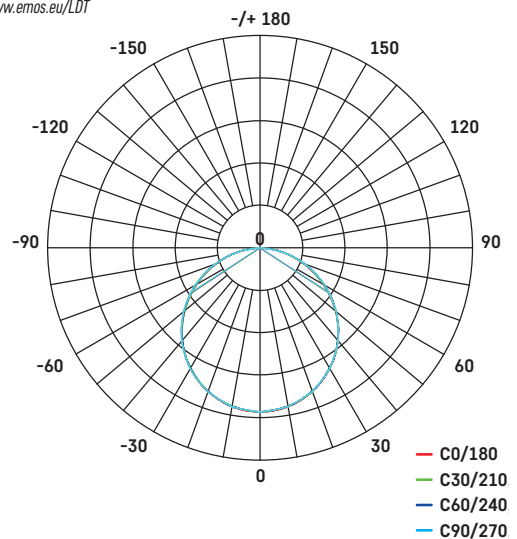

Set s doplňkovým stmívatelným driverem

| Typ | Panel | Stmívatelný zdroj napájení |
|----------------|-----------------|----------------------------|
| ZB2114D | = ZB2114 | + ZZ409BD |
| ZB2124D | = ZB2124 | + ZZ409BD |

Viz strana 134

Set s doplňkovým emergency modulem

| Typ | Panel | Nouzový zdroj napájení |
|----------------|-----------------|------------------------|
| ZB2114E | = ZB2114 | + ZR9310 |
| ZB2124E | = ZB2124 | + ZR9310 |

Viz strana 127

| Typ | EAN | Příkon | Světelný tok | Náhrada za | CCT | PF | Typ difuzoru | Světelná účinnost | UGR < | Flicker-Free | Š × V × H |
|----------------|---------------|--------|--------------|-------------|---------|-------|--------------|-------------------|-------|--------------|-------------------|
| ZB2114 | 8592920123317 | 30 W | 4 200 lm | 4× 18 W CFL | 4 000 K | > 0,9 | mléčný | 140 lm/W | 22 | ano | 595 × 595 × 24 mm |
| ZB2124 | 8592920123317 | 30 W | 4 000 lm | 4× 18 W CFL | 4 000 K | > 0,9 | mléčný | 133 lm/W | 19 | ano | 595 × 595 × 24 mm |
| ZB2114D | 8592920123324 | 30 W | 4 200 lm | 4× 18 W CFL | 4 000 K | > 0,9 | mléčný | 140 lm/W | 22 | ano | 595 × 595 × 24 mm |
| ZB2114E | 8592920123331 | 30 W | 4 200 lm | 4× 18 W CFL | 4 000 K | > 0,9 | mléčný | 140 lm/W | 22 | ano | 595 × 595 × 24 mm |
| ZB2124D | 8592920123348 | 30 W | 4 000 lm | 4× 18 W CFL | 4 000 K | > 0,9 | mléčný | 133 lm/W | 19 | ano | 595 × 595 × 24 mm |
| ZB2124E | 8592920123355 | 30 W | 4 000 lm | 4× 18 W CFL | 4 000 K | > 0,9 | mléčný | 133 lm/W | 19 | ano | 595 × 595 × 24 mm |

| | |
|-------------------|---------------|
| Životnost (L80) | 45 000 hodin |
| CRI | > 80 |
| Materiál těla | ocelový plech |
| Materiál difuzoru | plast (PS) |
| IP | IP20/IP54 |
| Rozměr | 595 × 595 mm |



Fotometrická data
ke stažení na
www.emos.eu/LDT

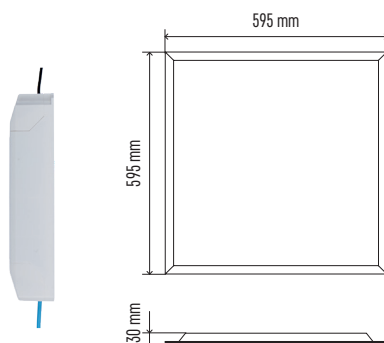
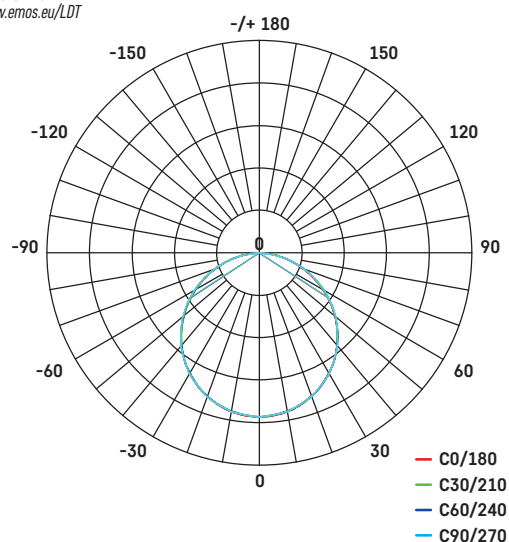

Set s doplňkovým stmívatelným driverem

| Typ | Panel | Stmívatelný zdroj napájení |
|----------|----------|----------------------------|
| ZR1622DA | = ZR1622 | + ZZ409BD |
| ZR1612DA | = ZR1612 | + ZZ409BD |

Viz strana 134

Set s doplňkovým emergency modulem

| Typ | Panel | Nouzový zdroj napájení |
|---------|----------|------------------------|
| ZR1622E | = ZR1622 | + ZR9310 |
| ZR1612E | = ZR1612 | + ZR9310 |

Viz strana 127

ZR1622

☐ 1/-/-/4

ZR1612

☐ 1/-/-/4

ZR1642

☐ 1/-/-/4

| Typ | EAN | Příkon | Světelný tok | Náhrada za | CCT | PF | Typ difuzoru | Světelná účinnost | UGR < | Flicker-Free | Š × V × H |
|----------|---------------|--------|--------------|-------------|---------|-------|------------------|-------------------|-------|--------------|-------------------|
| ZR1622 | 8592920085523 | 34 W | 4 000 lm | 4× 18 W CFL | 4 000 K | > 0,9 | mikroprizmatický | 118 lm/W | 19 | ano | 595 × 595 × 30 mm |
| ZR1612 | 8592920085530 | 34 W | 4 200 lm | 4× 18 W CFL | 4 000 K | > 0,9 | mléčný | 123 lm/W | 22 | ano | 595 × 595 × 30 mm |
| ZR1642 | 8592920117170 | 34 W | 4 200 lm | 4× 18 W CFL | 4 000 K | > 0,9 | mléčný | 123 lm/W | 22 | ano | 595 × 595 × 30 mm |
| ZR1622DA | 8592920113479 | 34 W | 4 000 lm | 4× 18 W CFL | 4 000 K | > 0,9 | mikroprizmatický | 118 lm/W | 19 | ano | 595 × 595 × 30 mm |
| ZR1612DA | 8592920113486 | 34 W | 4 200 lm | 4× 18 W CFL | 4 000 K | > 0,9 | mléčný | 123 lm/W | 22 | ano | 595 × 595 × 30 mm |
| ZR1622E | 8592920085295 | 34 W | 4 000 lm | 4× 18 W CFL | 4 000 K | > 0,9 | mikroprizmatický | 118 lm/W | 19 | ano | 595 × 595 × 30 mm |
| ZR1612E | 8592920085301 | 34 W | 4 200 lm | 4× 18 W CFL | 4 000 K | > 0,9 | mléčný | 123 lm/W | 22 | ano | 595 × 595 × 30 mm |

PIXXO

Úsporné svítidlo PIXXO čtvercového tvaru je určeno pro profesionální osvětlení vnitřních prostor, ve kterých je vyžadována zvýšená voděodolnost.

Hlavní benefity:

- krytí IP65 zaručuje voděodolnost
- odolnost světlovodivé desky (LGP) proti žloutnutí vlivem UV záření

Oblasti použití: kanceláře, učebny, vnitřní prostory.

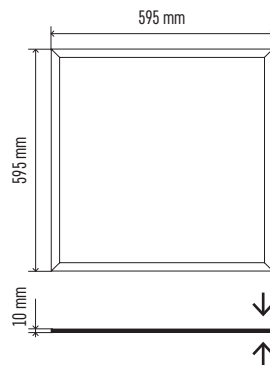

ZR1532

1/-/-/4

| | |
|-------------------|--------------|
| Životnost (L80) | 40 000 hodin |
| CRI | > 80 |
| Materiál těla | hliník |
| Materiál difuzoru | plast (PC) |
| IP | IP65 |
| Rozměr | 595 × 595 mm |



Fotometrická data
ke stažení na
www.emos.eu/LDT

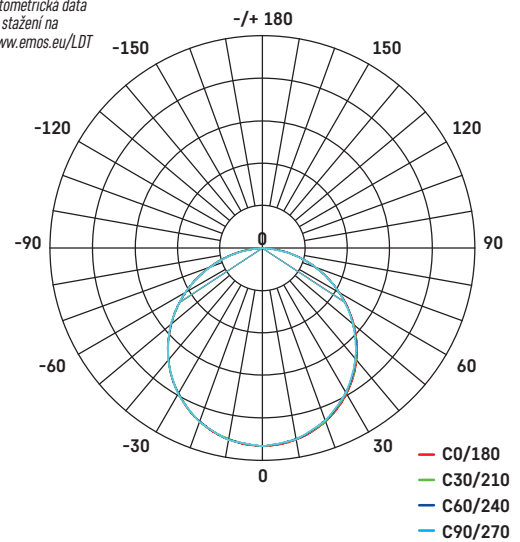

| Typ | EAN | Příkon | Světelný tok | Náhrada za | CCT | PF | Typ difuzoru | Světelná účinnost | UGR < | Flicker-Free | Š × V × H |
|--------|---------------|--------|--------------|--------------|---------|-------|--------------|-------------------|-------|--------------|-------------------|
| ZR1532 | 8592920067826 | 48 W | 4 800 lm | 4 × 18 W CFL | 4 000 K | > 0,9 | mléčný | 100 lm/W | 22 | ano | 595 × 595 × 10 mm |

REXXO

Moderní úsporná svítidla REXXO využívají technologii backlit. Oproti konvenčním panelům nabízí rovnoměrnější vyzařování světla a vyšší světelnou účinnost.

Hlavní benefity:

- vysoká účinnost a rovnoměrnost vyzařovaného světla
- vynikající výkon a kvalita světla – CRI ≥ 80
- příjemně rozptýlené světlo

Oblasti použití: kanceláře, učebny, vnitřní prostory.

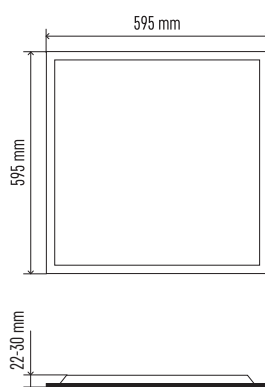

ZB2214

1/-/-/6

ZB2224

1/-/-/6

ZR7612M

1/-/-/5



| | |
|-------------------|---------------|
| Životnost (L80) | 50 000 hodin |
| CRI | > 80 |
| Materiál těla | ocelový plech |
| Materiál difuzoru | plast (PC) |
| IP | IP20 |



Fotometrická data
ke stažení na
www.emos.eu/LDT

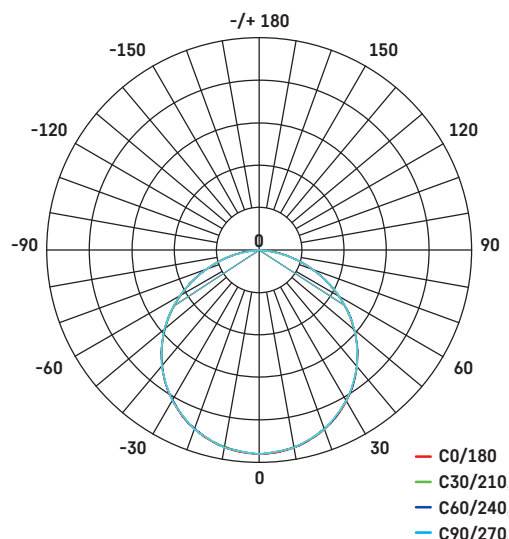

Set s doplňkovým stmívatelným driverem

| Typ | Panel | Stmívatelný zdroj napájení |
|----------------|-------|--------------------------------|
| ZB2214D | = | ZB2214 + ZZ409BD |
| ZB2224D | = | ZB2224 + ZZ409BD |

Viz strana 134

Set s doplňkovým emergency modulem

| Typ | Panel | Stmívatelný zdroj napájení |
|----------------|-------|-------------------------------|
| ZB2214E | = | ZB2214 + ZR9310 |
| ZB2224E | = | ZB2224 + ZR9310 |

Viz strana 127

| Typ | EAN | Příkon | Světelný tok | Náhrada za | CCT | PF | Typ difuzoru | Světelná účinnost | UGR < | Flicker-Free | Š × V × H |
|----------------|---------------|--------|--------------|-------------|---------|-------|--------------|-------------------|-------|--------------|-------------------|
| ZB2214 | 8592920121368 | 36 W | 4 000 lm | 4× 18 W CFL | 4 000 K | > 0,9 | mléčný | 110 lm/W | 22 | ano | 595 × 595 × 24 mm |
| ZB2224 | 8592920121382 | 36 W | 4 000 lm | 4× 18 W CFL | 4 000 K | > 0,9 | mléčný | 110 lm/W | 19 | ano | 595 × 595 × 24 mm |
| ZR7612M | 8592920092262 | 40 W | 4 000 lm | 4× 18 W CFL | 4 000 K | > 0,9 | mléčný | 100 lm/W | 22 | ano | 595 × 595 × 30 mm |
| ZB2214D | 8592920123263 | 36 W | 4 000 lm | 4× 18 W CFL | 4 000 K | > 0,9 | mléčný | 110 lm/W | 22 | ano | 595 × 595 × 24 mm |
| ZB2214E | 8592920123270 | 36 W | 4 000 lm | 4× 18 W CFL | 4 000 K | > 0,9 | mléčný | 110 lm/W | 22 | ano | 595 × 595 × 24 mm |
| ZB2224D | 8592920123287 | 36 W | 4 000 lm | 4× 18 W CFL | 4 000 K | > 0,9 | mléčný | 110 lm/W | 19 | ano | 595 × 595 × 24 mm |
| ZB2224E | 8592920123294 | 36 W | 4 000 lm | 4× 18 W CFL | 4 000 K | > 0,9 | mléčný | 110 lm/W | 19 | ano | 595 × 595 × 24 mm |

MAXXO

Svítlidla řady MAXXO čtvercového a obdélníkového tvaru představují ekonomickou variantu pro osvětlení zejména kancelářských prostor.

Hlavní benefity:

- vysoká účinnost a úspora energie
- příjemně rozptýlené světlo
- možnost dokoupení dálkového ovladače k modelu ZR5410

Oblasti použití: kanceláře, učebny, vnitřní prostory.



ZR5410

☐ 1/-/-/4

ZR5412

☐ 1/-/-/5

ZR5421

☐ 1/-/-/5

ZR5422

☐ 1/-/-/5

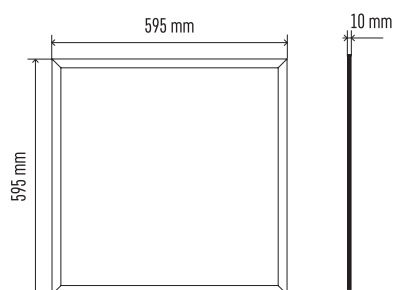

ZR9041

☐ 1/-/-/100

EAN: 8592920097830

Set s doplňkovým stmívatelným driverem

| Typ | Panel | Stmívatelný zdroj napájení |
|----------|----------|----------------------------|
| ZR5422DA | = ZR5422 | + ZZ409BD |
| ZR5421DA | = ZR5421 | + ZZ409BD |
| ZR5412DA | = ZR5412 | + ZZ409BD |

Viz strana 134

Set s doplňkovým emergency modulem

| Typ | Panel | Nouzový zdroj napájení |
|---------|----------|------------------------|
| ZR5422E | = ZR5422 | + ZR9310 |
| ZR5421E | = ZR5421 | + ZR9310 |
| ZR5412E | = ZR5412 | + ZR9310 |

Viz strana 127

| Typ | EAN | Příkon | Světelný tok | Náhrada za | CCT | PF | Typ difuzoru | Světelná účinnost | UGR < | Flicker-Free | Š × V × H |
|----------|---------------|--------|--------------|--------------|---------------|-------|------------------|-------------------|-------|--------------|-------------------|
| ZR5410 | 8592920097427 | 36 W | 3 600 lm | 4 × 18 W CFL | 2 700–6 000 K | > 0,9 | mikroprizmatický | 100 lm/W | 19 | ano | 595 × 595 × 10 mm |
| ZR5412 | 8592920040355 | 40 W | 4 400 lm | 4 × 18 W CFL | 4 000 K | > 0,9 | mléčný | 110 lm/W | 22 | ano | 595 × 595 × 10 mm |
| ZR5412.2 | 8592920118948 | 40 W | 4 400 lm | 4 × 18 W CFL | 4 000 K | > 0,9 | mléčný | 110 lm/W | 22 | ano | 595 × 595 × 10 mm |
| ZR5421 | 8592920075449 | 40 W | 4 090 lm | 4 × 18 W CFL | 3 000 K | > 0,9 | mikroprizmatický | 102 lm/W | 19 | ano | 595 × 595 × 10 mm |
| ZR5422 | 8592920040379 | 40 W | 4 400 lm | 4 × 18 W CFL | 4 000 K | > 0,9 | mikroprizmatický | 110 lm/W | 19 | ano | 595 × 595 × 10 mm |
| ZR5412DA | 8592920113820 | 40 W | 4 400 lm | 4 × 18 W CFL | 4 000 K | > 0,9 | mléčný | 110 lm/W | 22 | ano | 595 × 595 × 10 mm |
| ZR5421DA | 8592920113813 | 40 W | 4 090 lm | 4 × 18 W CFL | 3 000 K | > 0,9 | mikroprizmatický | 102 lm/W | 19 | ano | 595 × 595 × 10 mm |
| ZR5422DA | 8592920113806 | 40 W | 4 400 lm | 4 × 18 W CFL | 4 000 K | > 0,9 | mikroprizmatický | 110 lm/W | 19 | ano | 595 × 595 × 10 mm |
| ZR5412E | 8592920085394 | 40 W | 4 400 lm | 2 × 36 W CFL | 4 000 K | > 0,9 | mléčný | 110 lm/W | 22 | ano | 595 × 595 × 10 mm |
| ZR5421E | 8592920085363 | 40 W | 4 090 lm | 4 × 18 W CFL | 3 000 K | > 0,9 | mikroprizmatický | 102 lm/W | 19 | ano | 595 × 595 × 10 mm |
| ZR5422E | 8592920085356 | 40 W | 4 400 lm | 4 × 18 W CFL | 4 000 K | > 0,9 | mikroprizmatický | 110 lm/W | 19 | ano | 595 × 595 × 10 mm |

| | |
|-------------------|--------------------------------|
| Životnost (L80) | 30 000 hodin |
| CRI | > 80 |
| Materiál těla | hliník |
| Materiál difuzoru | plast (PS)/(PC) |
| Materiál LGP | MS |
| IP | IP20 |
| Rozměr | 595 × 595 mm 1 195 × 295 mm |



Fotometrická data
ke stažení na
www.emos.eu/LDT

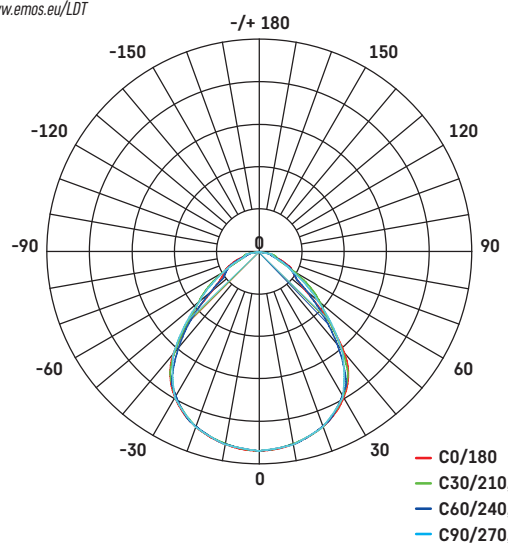

ZR8412

1/-/-/5

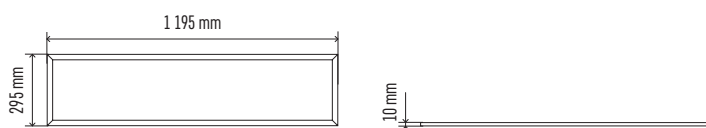

Set s doplňkovým stmívatelným driverem

| Typ | Panel | Stmívatelný zdroj napájení |
|----------|--------|----------------------------|
| ZR8412DA | ZR8412 | ZZ409BD |

Viz strana 134

Set s doplňkovým emergency modulem

| Typ | Panel | Nouzový zdroj napájení |
|---------|--------|------------------------|
| ZR8412E | ZR8412 | ZR9310 |

Viz strana 127

| Typ | EAN | Příkon | Světelný tok | Náhrada za | CCT | PF | Typ difuzoru | Světelná účinnost | UGR < | Flicker-Free | Š × V × H |
|----------|---------------|--------|--------------|-------------|---------|-------|--------------|-------------------|-------|--------------|---------------------|
| ZR8412 | 8592920076781 | 40 W | 4 400 lm | 2× 36 W CFL | 4 000 K | > 0,9 | mléčný | 110 lm/W | 22 | ano | 1 195 × 295 × 10 mm |
| ZR8412DA | 8592920113837 | 40 W | 4 400 lm | 2× 36 W CFL | 4 000 K | > 0,9 | mléčný | 110 lm/W | 22 | ano | 1 195 × 295 × 10 mm |
| ZR8412E | 8592920085370 | 40 W | 4 400 lm | 2× 36 W CFL | 4 000 K | > 0,9 | mléčný | 110 lm/W | 22 | ano | 1 195 × 295 × 10 mm |

DAXXO

LED panely DAXXO jsou ekonomickou variantou pro osvětlení vnitřních prostor. Jednoduchý design spolu s vysokou kvalitou světla se skvěle hodí do kanceláří či učeben.

Hlavní benefity:

- vysoká účinnost a rovnoměrnost vyzářovaného světla
- vynikající výkon a kvalita světla – CRI > 80

Oblasti použití: kanceláře, učebny, vnitřní prostory.

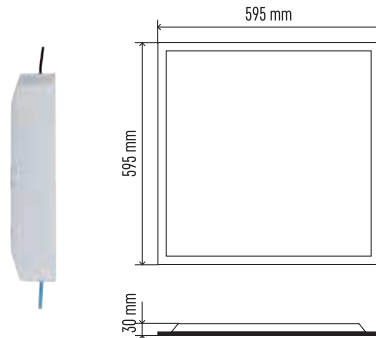

| | |
|-------------------|---------------|
| Životnost (L80) | 25 000 hodin |
| CRI | > 80 |
| Materiál těla | ocelový plech |
| Materiál difuzoru | plast (PC) |
| IP | IP20 |



Fotometrická data
ke stažení na
www.emos.eu/LDT

NEW

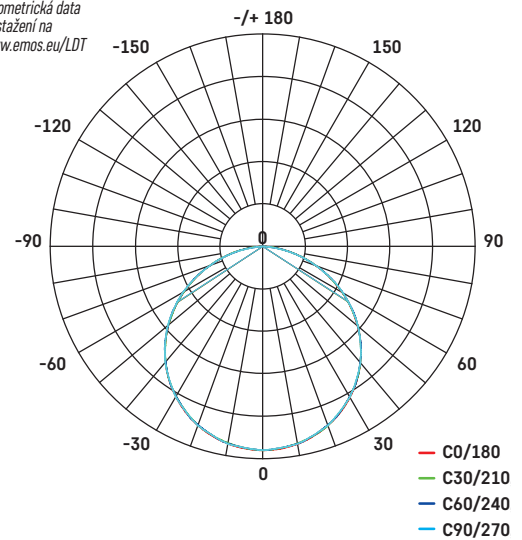

ZB2414

1/-/-/6

| Typ | EAN | Příkon | Světelný tok | Náhrada za | CCT | PF | Typ difuzoru | Světelná účinnost | UGR < | Flicker-Free | Š × V × H |
|--------|---------------|--------|--------------|-------------|---------|-------|--------------|-------------------|-------|--------------|-------------------|
| ZB2414 | 8592920119914 | 36 W | 3 600 lm | 4× 18 W CFL | 4 000 K | > 0,9 | mléčný | 100 lm/W | 22 | ano | 595 × 595 × 30 mm |

PŘÍSLUŠENSTVÍ PRO LED PANELY

LED panely PROXO a MAXXO je možné instalovat do rastru jako podhledové svítidlo, ale také jako přisazené svítidlo na strop s pomocí našeho instalačního rámečku nebo sadou pružinek či háčků. S pomocí dalšího příslušenství lze tyto panely zavěsit do prostoru.

Hlavní benefity:

- podhledová instalace
- přisazená montáž
- závěsné svítidlo

Oblasti použití: kanceláře, učebny, vnitřní prostory.



ZR9001

1/-/-/100

4 PRUŽINY

pro panel 600 × 600 mm (300 mm)
EAN: 8592920034415



ZR9002

1/-/-/100

6 PRUŽIN

pro panel 1 200 × 300 mm
EAN: 8592920034439



ZR9010

1/-/-/100

4 HÁČKY

pro panel 600 × 600 mm (300 mm)
EAN: 8592920034453



ZR9011

1/-/-/100

6 HÁČKŮ

pro panel 1 200 × 300 mm
EAN: 8592920034477



ZR9020

1/-/-/100

4 LANKA PRO ZAVĚŠENÍ DÉLKA 5-145 cm

pro panel 600 × 600 mm (300 mm)
EAN: 8592920034491



ZR9021

1/-/-/100

6 LANEK PRO ZAVĚŠENÍ DÉLKA 5-145 cm

pro panel 1 200 × 300 mm
EAN: 8592920034514



ZR9034

1/-/-/20

RÁMEČEK

pro panel 600 × 600 mm
bezšroubový
EAN: 8592920076866



ZR9035

1/-/-/15

RÁMEČEK

pro panel 300 × 1 200 mm
bezšroubový
EAN: 8592920076880



ZR9036

1/-/-/20

RÁMEČEK

pro backlit panel 600 × 600 mm
bezšroubový
EAN: 8592920106853



ZR9041

1/-/-/100

DÁLKOVÝ OVLADAČ

pro ZR5410
EAN: 8592920097830

Prostorové osvětlení

PŘISAZENÁ SVÍTIDLA

ALVI

EXCLUSIVE



ZM5165 ZM5166 ZM5167

..... více str. 56–57

ILVI

EXCLUSIVE



ZM5168 ZM5169

..... více str. 58–59

ILVI GoSmart

EXCLUSIVE



ZM5191 ZM5192

..... více str. 60–61

RIVI

EXCLUSIVE



ZM5171 ZM5172 ZM5173

..... více str. 62

IRVI

EXCLUSIVE

ZM5181 ZM5182 ZM5183

..... vice str. 63

NEXXO

PROFI

ZM5123 ZM5133 ZM5143 ZM5153 ZM6123 ZM6133 ZM6143 ZM6153

..... vice str. 64-67

ZM5233 ZM5243 ZM5253 ZM6233 ZM6243 ZM6253

..... vice str. 68-71

ZM5333 ZM5343 ZM5353 ZM6333 ZM6343 ZM6353

..... vice str. 72-75

CORI

CLASSIC

ZM3301 ZM3401 ZM3302 ZM3402 ZM3303 ZM3403 ZM3304 ZM3404

..... vice str. 76

CORI SENSOR

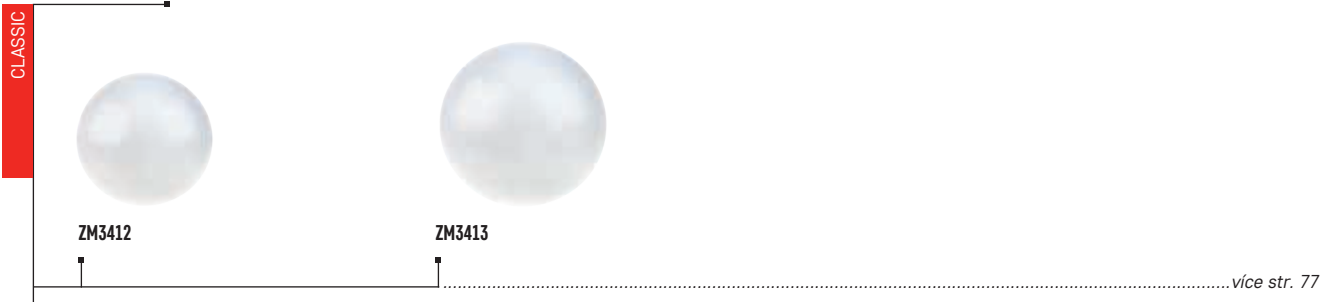

TORI

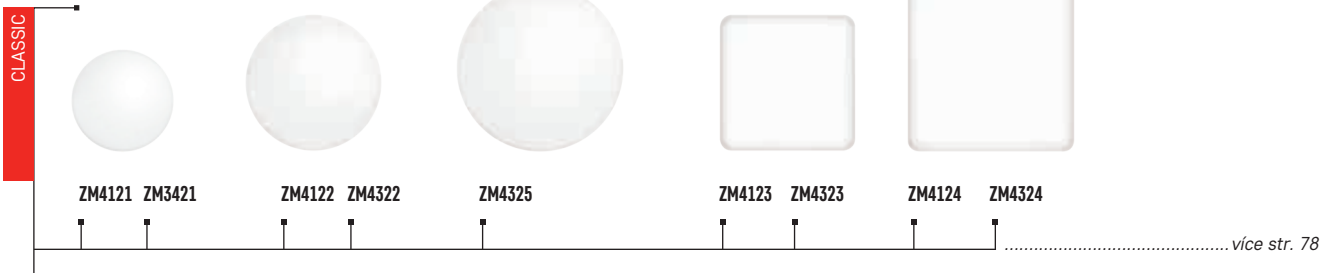

TORI SENSOR



ZURI



ZURI PIR



DORI

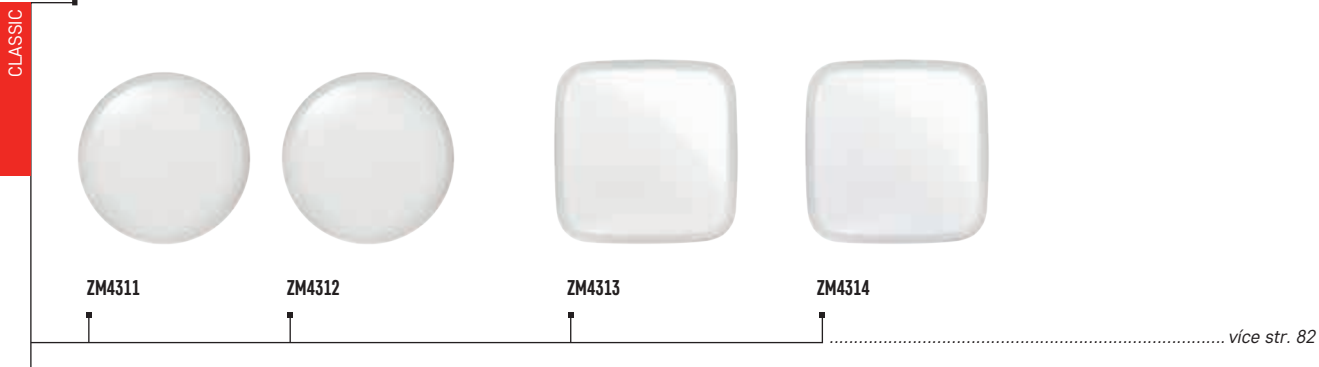

QARI



FIORI



RUBIC

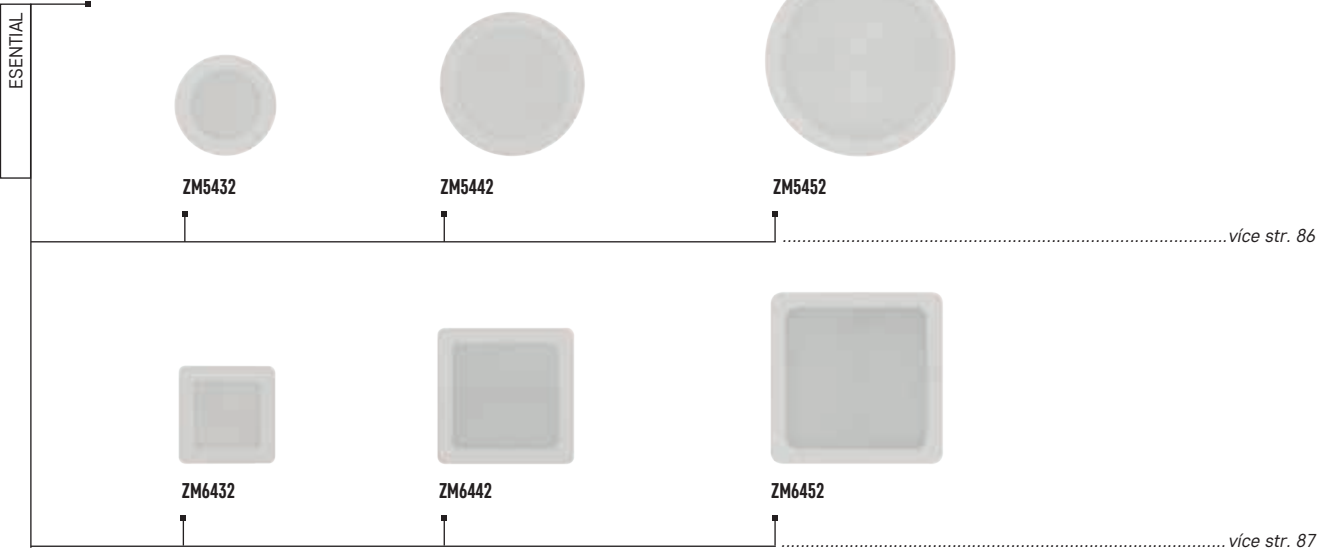

ALVI

LED svítidla ALVI jsou moderní svítidla prvotřídní kvality s velmi úspornými a trvanlivými LED diodami. Součástí balení jsou u modelů kruhového tvaru rámečky ve 2 barvách (bílá a stříbrná).

Hlavní benefity:

- plynulé stmívání pomocí dálkového ovladače
- nastavení barvy světla
- funkce časovače a nočního osvětlení

Oblasti použití: osvětlení moderních interiérů v domácnostech, prostor v kancelářích nebo hotelech.



ZM5165

1/-/-/5

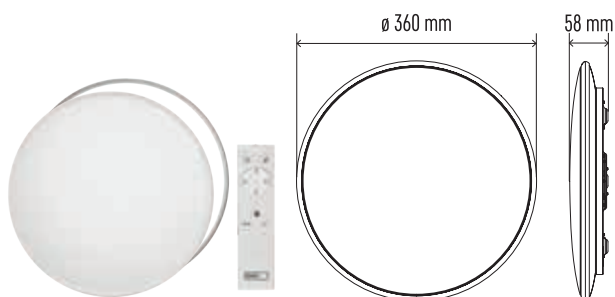

ZM5166

1/-/-/5

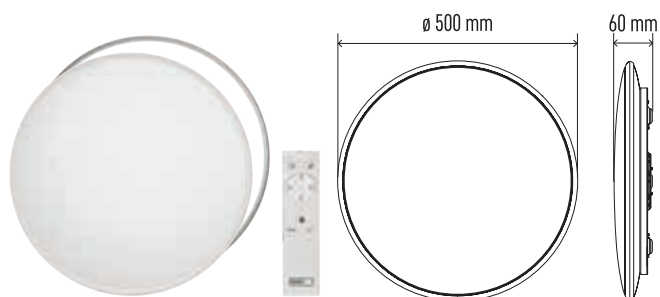

| Typ | EAN | Příkon | Světelný tok | CCT | PF | Průměr × H |
|--------|---------------|--------|--------------|---------------|-------|-------------|
| ZM5165 | 8592920089484 | 24 W | 80-1 920 lm | 2 700-6 500 K | > 0,5 | 360 × 58 mm |
| ZM5166 | 8592920089507 | 36 W | 140-2 880 lm | 2 700-6 500 K | > 0,9 | 500 × 60 mm |



WARM WHITE

NEUTRAL WHITE

COOL WHITE

| | |
|-------------------|---------------|
| Životnost | 25 000 hodin |
| CRI | > 80 |
| Materiál těla | ocelový plech |
| Materiál difuzoru | plast (PMMA) |
| IP | IP20 |



Fotometrická data ke stažení na www.emos.eu/LDT

- Zapnout/Vypnout světlo
- Změna jasu v krocích
- Změna nastavení teploty chromatičnosti
- Změna teploty chromatičnosti ve 3 krocích
- Světlo automaticky zhasne po 30 minutách
- Noční osvětlení/přepnutí teploty chromatičnosti
- Zrušení funkce časovače
- Změna nastavení teploty chromatičnosti
- Změna jasu v krocích
- Světlo automaticky zhasne po 60 minutách

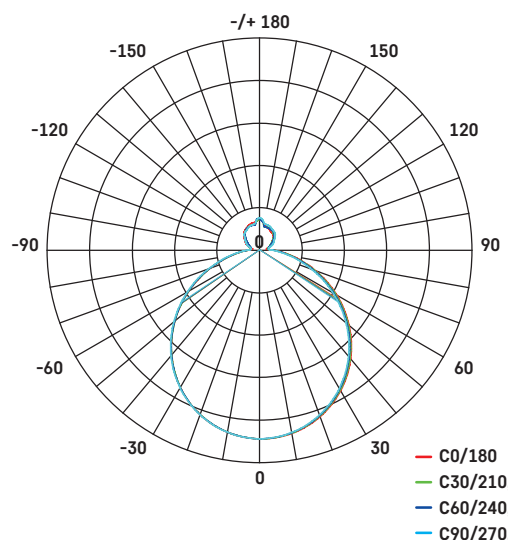

Měnit krokově barevnou teplotu je možné také pomocí vypínače.

ZM5167

1/-/2

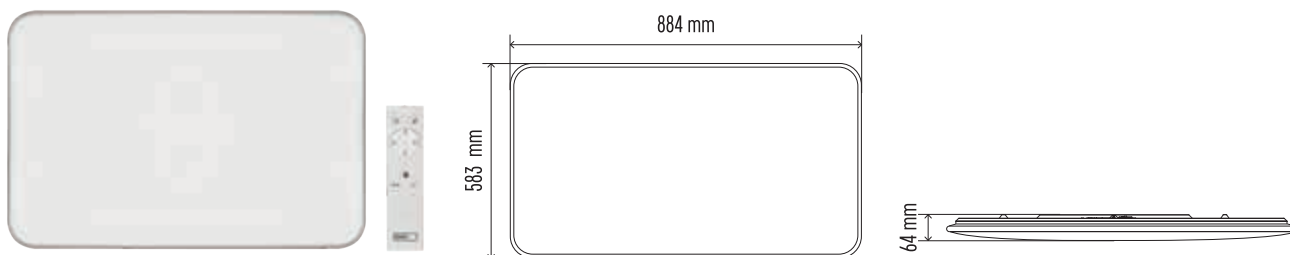

| Typ | EAN | Příkon | Světelný tok | CCT | PF | Š × V × H |
|--------|---------------|--------|--------------|---------------|-------|-------------------|
| ZM5167 | 8592920106150 | 72 W | 5 000 lm | 2 700-6 500 K | > 0,9 | 884 × 583 × 64 mm |

ILVI

LED svítidla ILVI jsou moderní svítidla prvotřídní kvality kruhového tvaru s velmi úspornými a trvanlivými LED diodami.

Hlavní benefity:

- plynulé stmívání pomocí dálkového ovladače
- nastavení barvy světla
- funkce časovače a nočního osvětlení

Oblasti použití: osvětlení moderních interiérů v domácnostech, prostor v kancelářích nebo hotelech.





WARM
WHITE

NEUTRAL
WHITE

COOL
WHITE

| | |
|-------------------|----------------------------|
| Životnost | 30 000 hodin |
| CRI | > 80 |
| Materiál těla | plast (PS) + ocelový plech |
| Materiál difuzoru | plast (PMMA) |
| IP | IP20 |



Fotometrická data
ke stažení na
www.emos.eu/LDT

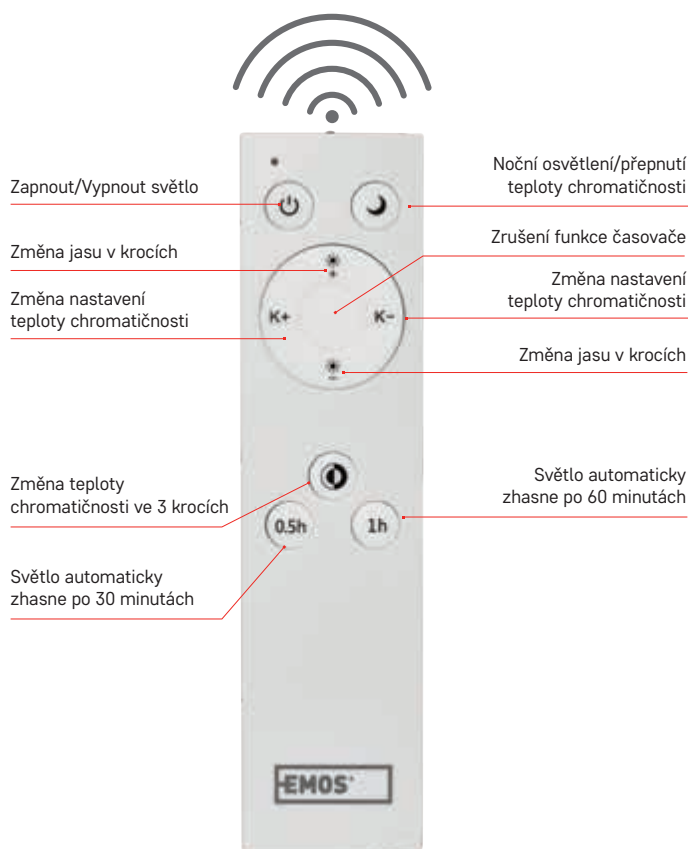
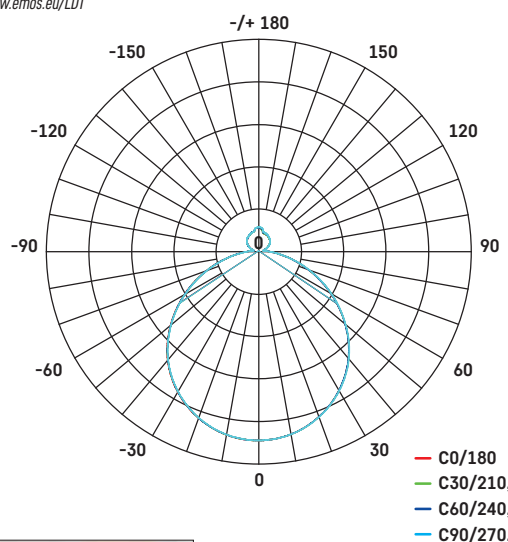

Měnit krokově barevnou teplotu je možné také pomocí vypínače.

ZM5168

1/-/-/5

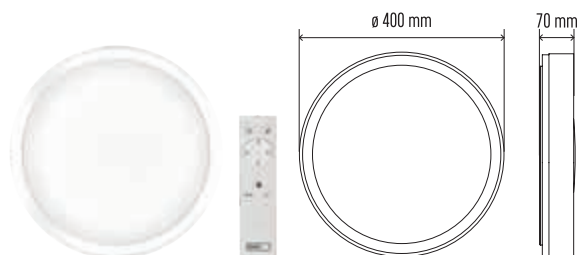

ZM5169

1/-/-/5



| Typ | EAN | Příkon | Světelný tok | CCT | PF | Průměr × H |
|--------|---------------|--------|--------------|---------------|-------|------------------|
| ZM5168 | 8592920105924 | 30 W | 180-1 800 lm | 2 700-6 500 K | > 0,9 | ø 400 mm × 70 mm |
| ZM5169 | 8592920105900 | 45 W | 270-2 700 lm | 2 700-6 500 K | > 0,9 | ø 500 mm × 70 mm |

ILVI GoSmart

LED svítidla ILVI řady EMOS GoSmart jsou moderní svítidla prvotřídní kvality kruhového tvaru, která je možné pohodlně ovládat na dálku z aplikace v chytrém telefonu nebo pomocí dodávaného dálkového ovladače.

Hlavní benefity:

- možnost propojení s jinými zařízeními chytré domácnosti
- plynulé stmívání, nastavení barvy světla
- funkce časovače a nočního osvětlení

Oblasti použití: osvětlení moderních interiérů v domácnostech, prostor v kancelářích nebo hotelech.



EMOS GoSmart





WARM WHITE

NEUTRAL WHITE

COOL WHITE

| | |
|-------------------|---------------|
| Životnost | 30 000 hodin |
| CRI | > 80 |
| Materiál těla | ocelový plech |
| Materiál difuzoru | plast (PMMA) |
| IP | IP20 |



Fotometrická data ke stažení na www.emos.eu/LDT

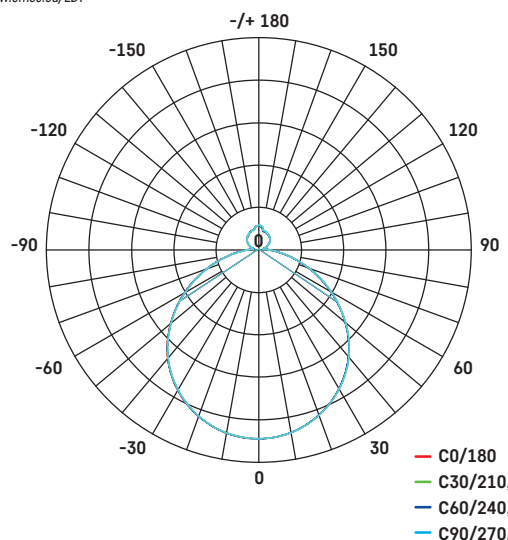

ZM5191

1/-/1/1

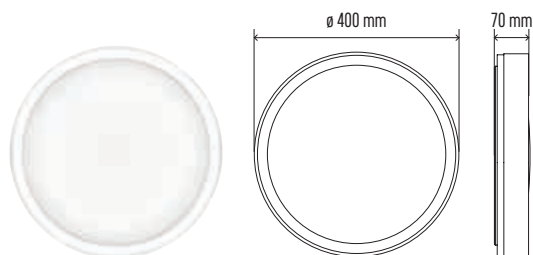

ZM5192

1/-/1/1

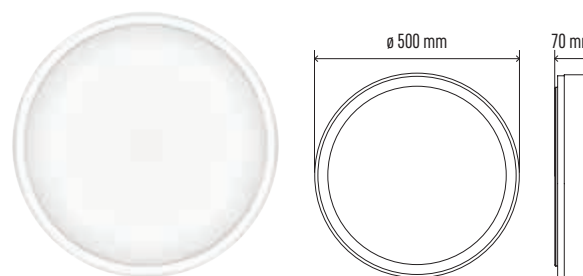

| Typ | EAN | Příkon | Světelný tok | CCT | PF | Průměr × H |
|--------|---------------|--------|--------------|---------------|-------|------------------|
| ZM5191 | 8592920122570 | 30 W | 1 800 lm | 2 700–6 500 K | > 0,9 | ø 400 mm × 70 mm |
| ZM5192 | 8592920122587 | 45 W | 2 700 lm | 2 700–6 500 K | > 0,9 | ø 500 mm × 70 mm |

RIVI

LED svítidla RIVI jsou moderní svítidla prvotřídní kvality, která se dají plynule stmívat pomocí dálkového ovládače. Přidanou hodnotou svítidla je možnost vytváření a jednoduchého ovládání skupin svítidel.

Hlavní benefity:

- přednastavené čtyři světelné scény
- plynulé stmívání a nastavení barvy světla

Oblasti použití: osvětlení moderních interiérů v domácnostech, prostor v kancelářích nebo hotelech.



WARM
WHITE



NEUTRAL
WHITE



COOL
WHITE



ZM5171

☐ 1/-/-/3

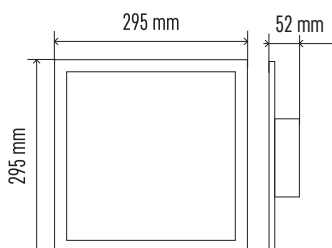

ZM5172

☐ 1/-/-/4

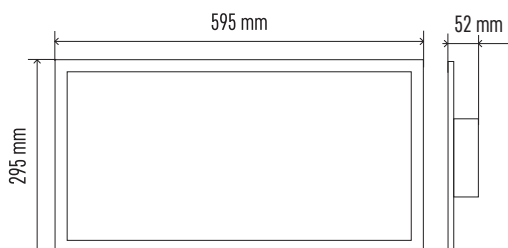

ZM5173

☐ 1/-/-/4

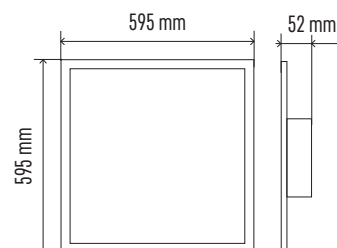

| | |
|-------------------|--------------|
| Životnost | 30 000 hodin |
| CRI | > 80 |
| Materiál těla | hliník |
| Materiál difuzoru | plast (PC) |
| IP | IP20 |



Fotometrická data
ke stažení na
www.emos.eu/LDT

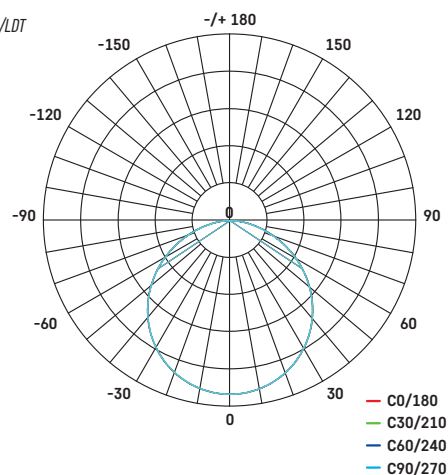

| Typ | EAN | Příkon | Světelný tok | CCT | PF | Š × V × H |
|--------|---------------|--------|--------------|---------------|-------|-------------------|
| ZM5171 | 8592920090442 | 20 W | 140-1 400 lm | 2 700-6 000 K | > 0,9 | 295 × 295 × 52 mm |
| ZM5172 | 8592920090466 | 25 W | 210-2 100 lm | 2 700-6 000 K | > 0,9 | 595 × 295 × 52 mm |
| ZM5173 | 8592920090480 | 40 W | 380-3 800 lm | 2 700-6 000 K | > 0,9 | 595 × 595 × 52 mm |

IRVI

LED svítidla IRVI jsou elegantní bezrámečková svítidla, která se dají plynule stmívat pomocí dálkového ovladače. Díky své špičkové kvalitě světla jsou určena pro osvětlení prostor, ve kterých je třeba dosáhnout přesného podání barev. Přidanou hodnotou svítidla je možnost vytváření a jednoduchého ovládání skupin svítidel.

Hlavní benefity:

- vysoký index podání barev
- přednastavené čtyři světelné scény
- plynulé stmívání a nastavení barvy světla

Oblasti použití: osvětlení moderních interiérů v domácnostech, prostor v kancelářích nebo hotelech.



WARM WHITE

NEUTRAL WHITE

COOL WHITE

| | |
|-------------------|--------------|
| Životnost | 30 000 hodin |
| CRI | > 95 |
| Materiál těla | hliník |
| Materiál difuzoru | plast (PC) |
| IP | IP20 |



Fotometrická data ke stažení na www.emos.eu/LDT

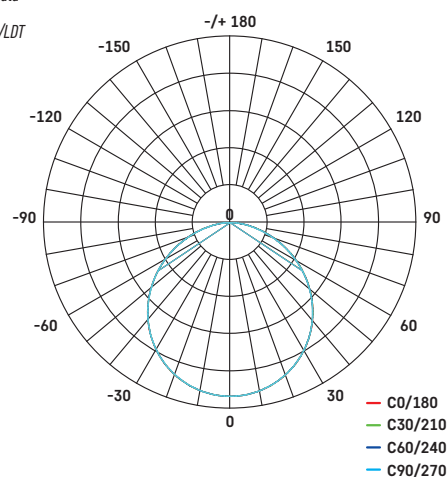

ZM5181

☐ 1/-/-/3

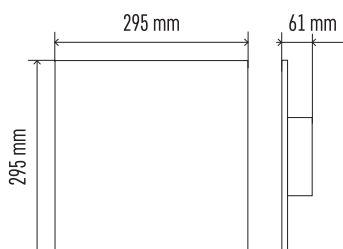

ZM5182

☐ 1/-/-/4

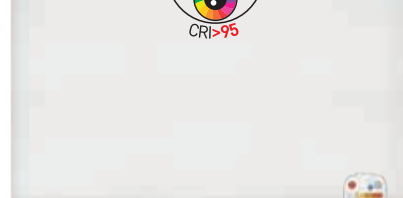
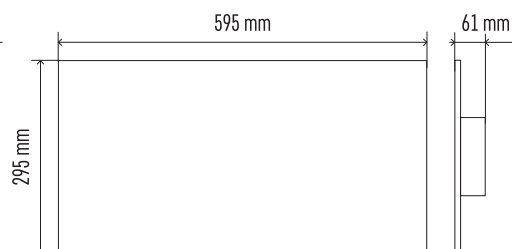

ZM5183

☐ 1/-/-/3

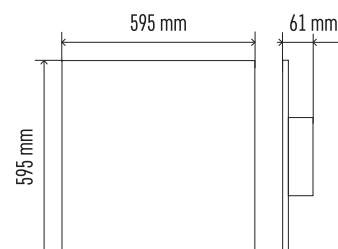

| Typ | EAN | Příkon | Světelný tok | CCT | PF | Š × V × H |
|--------|---------------|--------|--------------|---------------|-------|-------------------|
| ZM5181 | 8592920090503 | 18 W | 125–1 250 lm | 2 700–6 000 K | > 0,9 | 295 × 295 × 61 mm |
| ZM5182 | 8592920090527 | 24 W | 190–1 900 lm | 2 700–6 000 K | > 0,9 | 595 × 295 × 61 mm |
| ZM5183 | 8592920090541 | 36 W | 305–3 050 lm | 2 700–6 000 K | > 0,9 | 595 × 595 × 61 mm |

NEXXO

Praktická LED svítidla NEXXO kruhového tvaru v bílém provedení jsou vyrobena z ocelového plechu a akrylátového skla. Svítidla jsou určena pro povrchovou montáž, při které je možné zvolit požadovanou teplotu světla.

Hlavní benefity:

- možnost volby teploty světla při montáži
- vysoce kvalitní drivery LIFUD
- LGP - PMMA - příjemně rozptýlené světlo
- snadná instalace díky instalační konzoli

Oblasti použití: osvětlení moderních interiérů v domácnostech, prostor v kancelářích nebo hotelech.

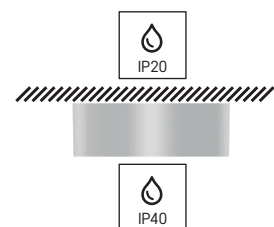

ZM5123

☐ 1/-/-/8

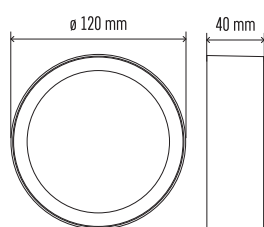

ZM5133

☐ 1/-/-/8

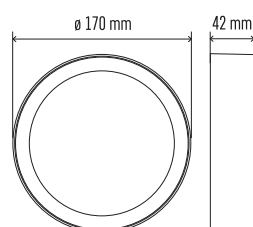

ZM5143

☐ 1/-/-/8

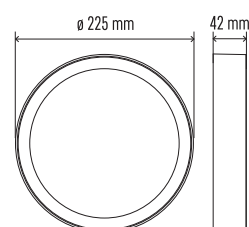

ZM5153

☐ 1/-/-/4

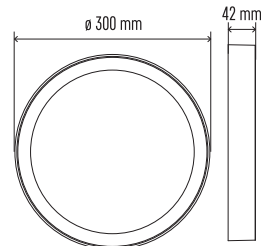

| Typ | EAN | Příkon | Světelný tok | CCT | PF | Průměr × H |
|---------|---------------|--------|--------------|---------------------|-------|------------------|
| ZM5123 | 8592920109212 | 7,6 W | 680 lm | 3 000/3 500/4 000 K | > 0,5 | ø 120 mm × 40 mm |
| ZM5133 | 8592920109250 | 12,5 W | 1 100 lm | 3 000/3 500/4 000 K | > 0,5 | ø 170 mm × 42 mm |
| ZM5143 | 8592920109281 | 21 W | 1 900 lm | 3 000/3 500/4 000 K | > 0,9 | ø 225 mm × 42 mm |
| ZM5153 | 8592920109328 | 28,5 W | 2 700 lm | 3 000/3 500/4 000 K | > 0,9 | ø 300 mm × 42 mm |
| ZM5133T | 8592920113936 | 12,5 W | 1 100 lm | 3 000/3 500/4 000 K | > 0,5 | ø 170 mm × 42 mm |
| ZM5143T | 8592920113943 | 21 W | 1 900 lm | 3 000/3 500/4 000 K | > 0,9 | ø 225 mm × 42 mm |
| ZM5153T | 8592920113950 | 28,5 W | 2 700 lm | 3 000/3 500/4 000 K | > 0,9 | ø 300 mm × 42 mm |



| | |
|-------------------|---------------|
| Životnost | 30 000 hodin |
| CRI | > 80 |
| Materiál těla | ocelový plech |
| Materiál difuzoru | plast (PMMA) |
| Materiál LGP | PMMA |
| IP | IP40/IP20 |



Fotometrická data ke stažení na www.emos.eu/LDT

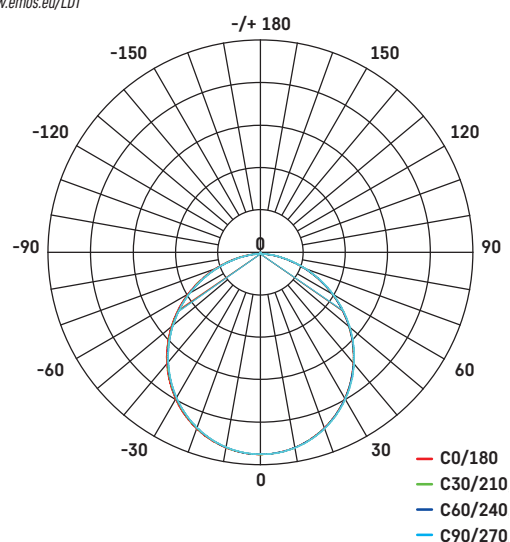

3 000 K
3 500 K
4 000 K



Nastavitelné během instalace



Set s doplňkovým stmívatelným driverem

| Typ | Panel | Stmívatelný zdroj napájení |
|---------|----------|----------------------------|
| ZM5133T | = ZM5133 | + ZZ1435T |
| ZM5143T | = ZM5143 | + ZZ2055T |
| ZM5153T | = ZM5153 | + ZZ3070T |

Viz strana 134



3 000 K



3 500 K

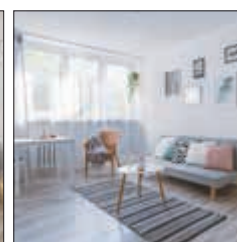

4 000 K

NEXXO

Praktická LED svítidla NEXXO čtvercového tvaru v bílém provedení jsou vyrobena z ocelového plechu a akrylátového skla. Svítidla jsou určena pro povrchovou montáž, při které je možné zvolit požadovanou teplotu světla.

Hlavní benefity:

- možnost volby teploty světla při montáži
- vysoce kvalitní drivery LIFUD
- LGP - PMMA - příjemně rozptýlené světlo
- snadná instalace díky instalační konzoli

Oblasti použití: osvětlení moderních interiérů v domácnostech, prostor v kancelářích nebo hotelech.

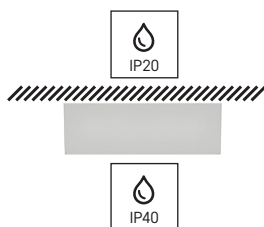

ZM6123

1/-/-/8

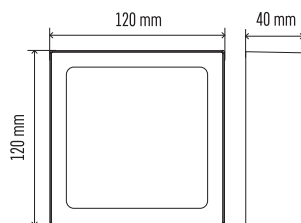

ZM6133

1/-/-/8

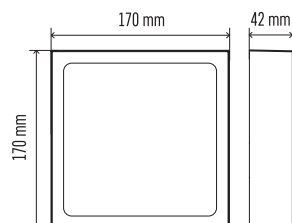

ZM6143

1/-/-/8

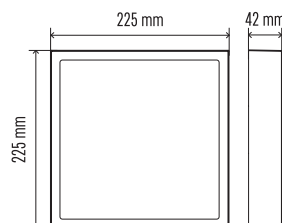

ZM6153

1/-/-/4

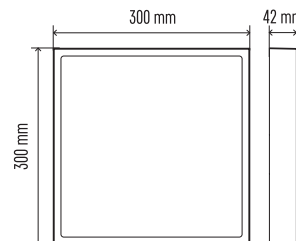

| Typ | EAN | Příkon | Světelný tok | CCT | PF | Š × V × H |
|---------|---------------|--------|--------------|---------------------|-------|-------------------|
| ZM6123 | 8592920109298 | 7,6 W | 680 lm | 3 000/3 500/4 000 K | > 0,5 | 120 × 120 × 40 mm |
| ZM6133 | 8592920109243 | 12,5 W | 1 100 lm | 3 000/3 500/4 000 K | > 0,5 | 170 × 170 × 42 mm |
| ZM6143 | 8592920109205 | 21 W | 1 900 lm | 3 000/3 500/4 000 K | > 0,9 | 225 × 225 × 42 mm |
| ZM6153 | 8592920109144 | 28,5 W | 2 700 lm | 3 000/3 500/4 000 K | > 0,9 | 300 × 300 × 42 mm |
| ZM6133T | 8592920113967 | 12,5 W | 1 100 lm | 3 000/3 500/4 000 K | > 0,5 | 170 × 170 × 42 mm |
| ZM6143T | 8592920113974 | 21 W | 1 900 lm | 3 000/3 500/4 000 K | > 0,9 | 225 × 225 × 42 mm |
| ZM6153T | 8592920113981 | 28,5 W | 2 700 lm | 3 000/3 500/4 000 K | > 0,9 | 300 × 300 × 42 mm |

| | |
|-------------------|---------------|
| Životnost | 30 000 hodin |
| CRI | > 80 |
| Materiál těla | ocelový plech |
| Materiál difuzoru | plast (PMMA) |
| Materiál LGP | PMMA |
| IP | IP40/IP20 |



Fotometrická data
ke stažení na
www.emos.eu/LDT

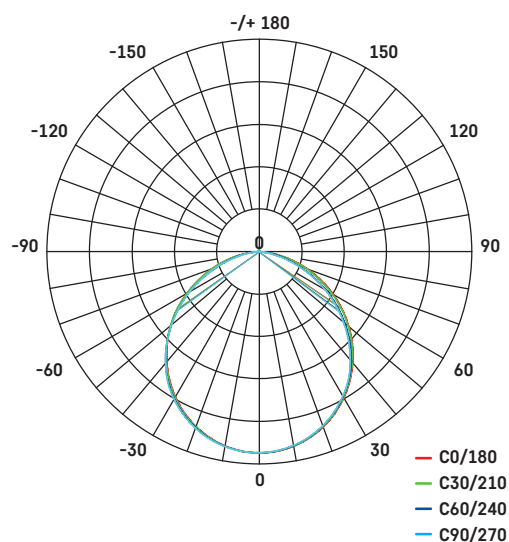

3 000 K
3 500 K
4 000 K



Nastavitelné
během
instalace



Set s doplňkovým stmívatelným driverem

| Typ | Panel | Stmívatelný zdroj napájení |
|---------|----------|----------------------------|
| ZM6133T | = ZM6133 | + ZZ1435T |
| ZM6143T | = ZM6143 | + ZZ2055T |
| ZM6153T | = ZM6153 | + ZZ3070T |

Viz strana 134



3 000 K



3 500 K

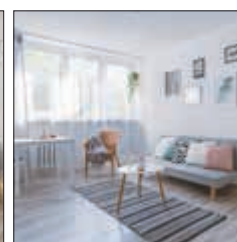

4 000 K

NEXXO

Praktická LED svítidla NEXXO kruhového tvaru v barvě broušeného niklu jsou vyrobena z ocelového plechu a akrylátového skla. Svítidla jsou určena pro povrchovou montáž, při které je možné zvolit požadovanou teplotu světla.

Hlavní benefity:

- možnost volby teploty světla při montáži
- vysoce kvalitní drivery LIFUD
- LGP - PMMA - příjemně rozptýlené světlo
- snadná instalace díky instalační konzoli

Oblasti použití: osvětlení moderních interiérů v domácnostech, prostor v kancelářích nebo hotelech.



ZM5233

1/-/-/8

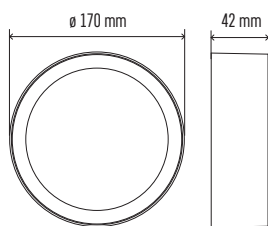

ZM5243

1/-/-/8

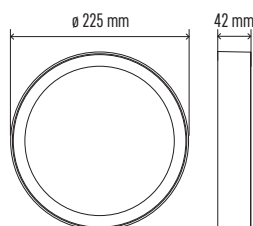

ZM5253

1/-/-/4

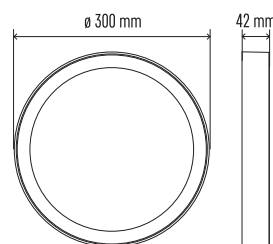

| Typ | EAN | Příkon | Světelný tok | CCT | PF | Průměr × H |
|---------|---------------|--------|--------------|---------------------|-------|------------------|
| ZM5233 | 8592920109359 | 12,5 W | 1 100 lm | 3 000/3 500/4 000 K | > 0,5 | ø 170 mm × 42 mm |
| ZM5243 | 8592920109403 | 21 W | 1 900 lm | 3 000/3 500/4 000 K | > 0,9 | ø 225 mm × 42 mm |
| ZM5253 | 8592920109434 | 28,5 W | 2 700 lm | 3 000/3 500/4 000 K | > 0,9 | ø 300 mm × 42 mm |
| ZM5233T | 8592920113998 | 12,5 W | 1 100 lm | 3 000/3 500/4 000 K | > 0,5 | ø 170 mm × 42 mm |
| ZM5243T | 8592920114001 | 21 W | 1 900 lm | 3 000/3 500/4 000 K | > 0,9 | ø 225 mm × 42 mm |
| ZM5253T | 8592920114018 | 28,5 W | 2 700 lm | 3 000/3 500/4 000 K | > 0,9 | ø 300 mm × 42 mm |



| | |
|-------------------|---------------|
| Životnost | 30 000 hodin |
| CRI | > 80 |
| Materiál těla | ocelový plech |
| Materiál difuzoru | plast (PMMA) |
| Materiál LGP | PMMA |
| IP | IP40/IP20 |



Fotometrická data ke stažení na www.emos.eu/LDT

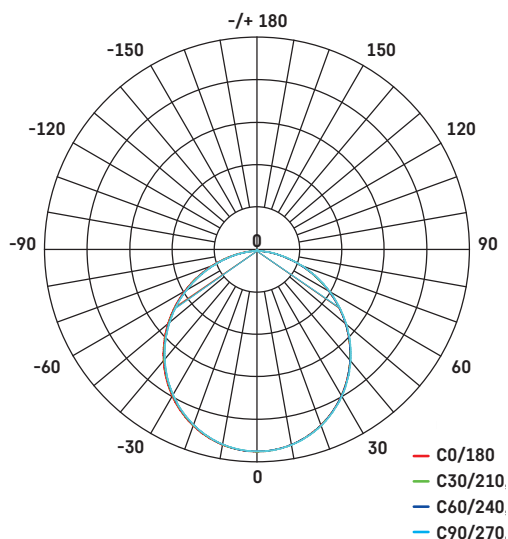

3 000 K
3 500 K
4 000 K



Nastavitelné během instalace



Set s doplňkovým stmívatelným driverem

| Typ | Panel | Stmívatelný zdroj napájení |
|---------|----------|----------------------------|
| ZM5233T | = ZM5233 | + ZZ1435T |
| ZM5243T | = ZM5243 | + ZZ2055T |
| ZM5253T | = ZM5253 | + ZZ3070T |

Viz strana 134



3 000 K

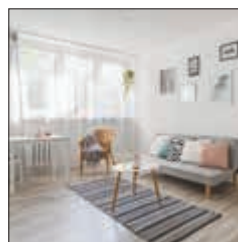

3 500 K



4 000 K

NEXXO

Praktická LED svítidla NEXXO čtvercového tvaru v barvě broušeného niklu jsou vyrobena z ocelového plechu a akrylátového skla. Svítidla jsou určena pro povrchovou montáž, při které je možné zvolit požadovanou teplotu světla.

Hlavní benefity:

- možnost volby teploty světla při montáži
- vysoce kvalitní drivery LIFUD
- LGP - PMMA - příjemně rozptýlené světlo
- snadná instalace díky instalační konzoli

Oblasti použití: osvětlení moderních interiérů v domácnostech, prostor v kancelářích nebo hotelech.

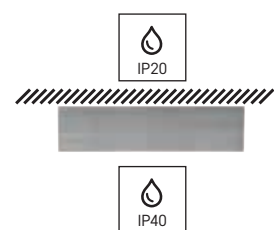

ZM6233

1/-/-/8

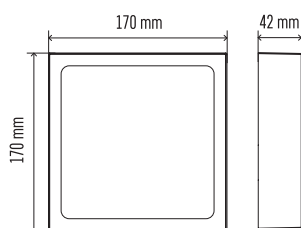

ZM6243

1/-/-/8

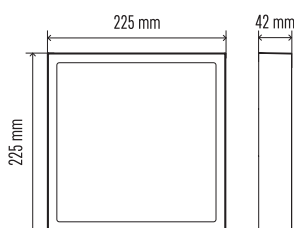

ZM6253

1/-/-/4

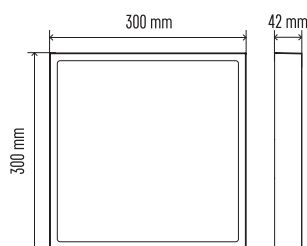

| Typ | EAN | Příkon | Světelný tok | CCT | PF | Š × V × H |
|---------|---------------|--------|--------------|---------------------|-------|-------------------|
| ZM6233 | 8592920109090 | 12,5 W | 1 100 lm | 3 000/3 500/4 000 K | > 0,5 | 170 × 170 × 42 mm |
| ZM6243 | 8592920109038 | 21 W | 1 900 lm | 3 000/3 500/4 000 K | > 0,9 | 225 × 225 × 42 mm |
| ZM6253 | 8592920108987 | 28,5 W | 2 700 lm | 3 000/3 500/4 000 K | > 0,9 | 300 × 300 × 42 mm |
| ZM6233T | 8592920114025 | 12,5 W | 1 100 lm | 3 000/3 500/4 000 K | > 0,5 | 170 × 170 × 42 mm |
| ZM6243T | 8592920114032 | 21 W | 1 900 lm | 3 000/3 500/4 000 K | > 0,9 | 225 × 225 × 42 mm |
| ZM6253T | 8592920114049 | 28,5 W | 2 700 lm | 3 000/3 500/4 000 K | > 0,9 | 300 × 300 × 42 mm |



| | |
|-------------------|---------------|
| Životnost | 30 000 hodin |
| CRI | > 80 |
| Materiál těla | ocelový plech |
| Materiál difuzoru | plast (PMMA) |
| Materiál LGP | PMMA |
| IP | IP40/IP20 |



Fotometrická data
ke stažení na
www.emos.eu/LDT

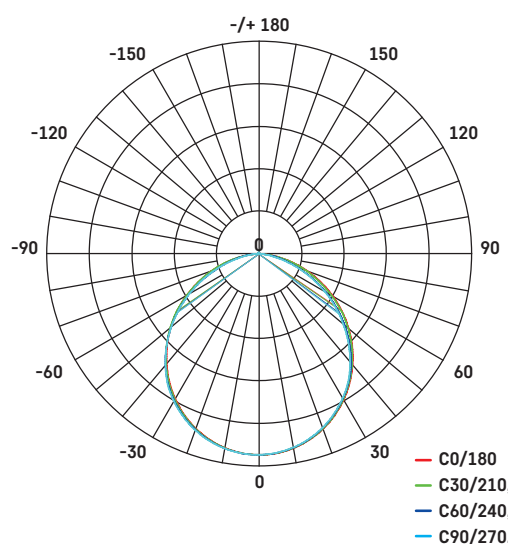

3 000 K
3 500 K
4 000 K



Nastavitelné
během
instalace



Set s doplňkovým stmívatelným driverem

| Typ | Panel | Stmívatelný zdroj napájení |
|---------|----------|----------------------------|
| ZM6233T | = ZM6233 | + ZZ1435T |
| ZM6243T | = ZM6243 | + ZZ2055T |
| ZM6253T | = ZM6253 | + ZZ3070T |

Viz strana 134



3 000 K



3 500 K



4 000 K

NEXXO

Praktická LED svítidla NEXXO kruhového tvaru a pískově černé barvy jsou vyrobena z ocelového plechu a akrylátového skla. Svítidla jsou určena pro povrchovou montáž, při které je možné zvolit požadovanou teplotu světla.

Hlavní benefity:

- možnost volby teploty světla při montáži
- vysoce kvalitní drivery LIFUD
- LGP - PMMA - příjemně rozptýlené světlo
- snadná instalace díky instalační konzoli

Oblasti použití: osvětlení moderních interiérů v domácnostech, prostor v kancelářích nebo hotelech.

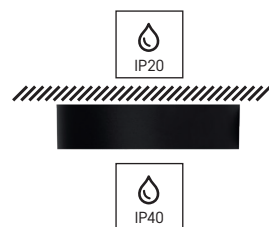

ZM5333

1/-/-/8

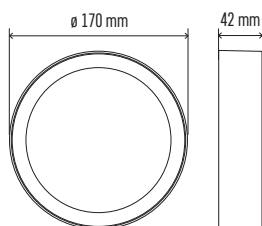

ZM5343

1/-/-/8

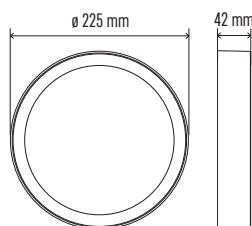

ZM5353

1/-/-/4

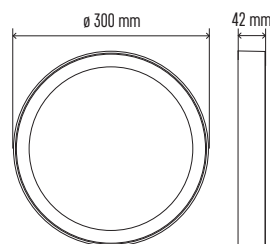

| Typ | EAN | Příkon | Světelný tok | CCT | PF | Průměr × H |
|---------|---------------|--------|--------------|---------------------|-------|------------------|
| ZM5333 | 8592920109410 | 12,5 W | 1 100 lm | 3 000/3 500/4 000 K | > 0,5 | ø 170 mm × 42 mm |
| ZM5343 | 8592920109380 | 21 W | 1 900 lm | 3 000/3 500/4 000 K | > 0,9 | ø 225 mm × 42 mm |
| ZM5353 | 8592920109342 | 28,5 W | 2 700 lm | 3 000/3 500/4 000 K | > 0,9 | ø 300 mm × 42 mm |
| ZM5333T | 8592920114056 | 12,5 W | 1 100 lm | 3 000/3 500/4 000 K | > 0,5 | ø 170 mm × 42 mm |
| ZM5343T | 8592920114063 | 21 W | 1 900 lm | 3 000/3 500/4 000 K | > 0,9 | ø 225 mm × 42 mm |
| ZM5353T | 8592920114070 | 28,5 W | 2 700 lm | 3 000/3 500/4 000 K | > 0,9 | ø 300 mm × 42 mm |



| | |
|-------------------|---------------|
| Životnost | 30 000 hodin |
| CRI | > 80 |
| Materiál těla | ocelový plech |
| Materiál difuzoru | plast (PMMA) |
| Materiál LGP | PMMA |
| IP | IP40/IP20 |



Fotometrická data
ke stažení na
www.emos.eu/LDT

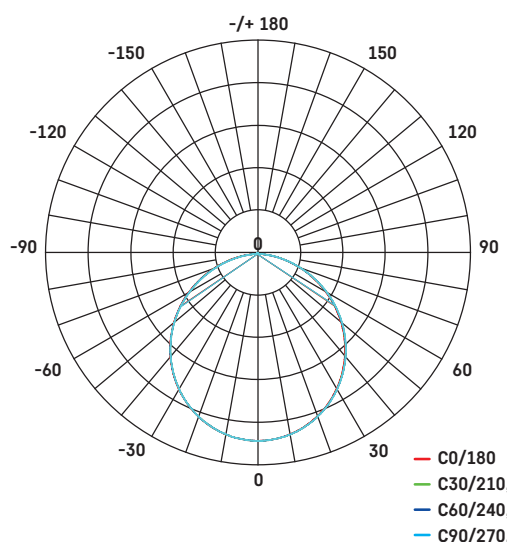

3 000 K
3 500 K
4 000 K



Nastavitelné
během
instalace



Set s doplňkovým stmívatelným driverem

| Typ | Panel | Stmívatelný zdroj napájení |
|---------|----------|----------------------------|
| ZM5333T | = ZM5333 | + ZZ1435T |
| ZM5343T | = ZM5343 | + ZZ2055T |
| ZM5353T | = ZM5353 | + ZZ3070T |

Viz strana 134



3 000 K



3 500 K



4 000 K

NEXXO

Praktická LED svítidla NEXXO čtvercového tvaru a pískově černé barvy jsou vyrobena z ocelového plechu a akrylátového skla. Svítidla jsou určena pro povrchovou montáž, při které je možné zvolit požadovanou teplotu světla.

Hlavní benefity:

- možnost volby teploty světla při montáži
- vysoce kvalitní drivery LIFUD
- LGP - PMMA - příjemně rozptýlené světlo
- snadná instalace díky instalační konzoli

Oblasti použití: osvětlení moderních interiérů v domácnostech, prostor v kancelářích nebo hotelech.



ZM6333

1/-/-/8

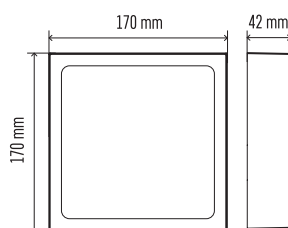

ZM6343

1/-/-/8

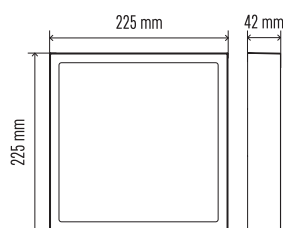

ZM6353

1/-/-/4

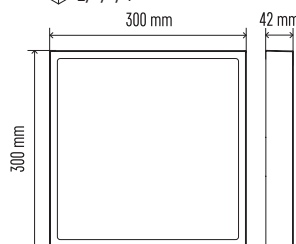

| Typ | EAN | Příkon | Světelný tok | CCT | PF | Š × V × H |
|---------|---------------|--------|--------------|---------------------|-------|-------------------|
| ZM6333 | 8592920108949 | 12,5 W | 1 100 lm | 3 000/3 500/4 000 K | > 0,5 | 170 × 170 × 42 mm |
| ZM6343 | 8592920108901 | 21 W | 1 900 lm | 3 000/3 500/4 000 K | > 0,9 | 225 × 225 × 42 mm |
| ZM6353 | 8592920108864 | 28,5 W | 2 700 lm | 3 000/3 500/4 000 K | > 0,9 | 300 × 300 × 42 mm |
| ZM6333T | 8592920114087 | 12,5 W | 1 100 lm | 3 000/3 500/4 000 K | > 0,5 | 170 × 170 × 42 mm |
| ZM6343T | 8592920114094 | 21 W | 1 900 lm | 3 000/3 500/4 000 K | > 0,9 | 225 × 225 × 42 mm |
| ZM6353T | 8592920114100 | 28,5 W | 2 700 lm | 3 000/3 500/4 000 K | > 0,9 | 300 × 300 × 42 mm |



| | |
|-------------------|---------------|
| Životnost | 30 000 hodin |
| CRI | > 80 |
| Materiál těla | ocelový plech |
| Materiál difuzoru | plast (PMMA) |
| Materiál LGP | PMMA |
| IP | IP40/IP20 |



Fotometrická data
ke stažení na
www.emos.eu/LDT

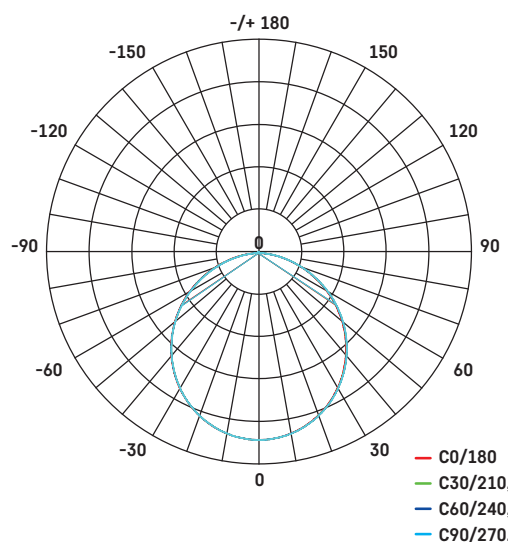

3 000 K
3 500 K
4 000 K



Nastavitelné
během
instalace



Set s doplňkovým stmívatelným driverem

| Typ | Panel | Stmívatelný zdroj napájení |
|---------|----------|----------------------------|
| ZM6333T | = ZM6333 | + ZZ1435T |
| ZM6343T | = ZM6343 | + ZZ2055T |
| ZM6353T | = ZM6353 | + ZZ3070T |

Viz strana 134



3 000 K



3 500 K

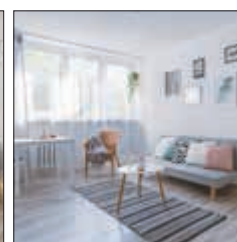

4 000 K

CORI

Nadčasová stropní/nástěnná LED svítidla CORI zajistí příjemné osvětlení a úsporu energie. Kryt svítidel je vyroben z kvalitního PMMA materiálu, tělo svítidel je ocelové.

Hlavní benefity:

- vysoká světelná účinnost
- konzervativní design
- integrovaný driver

Oblasti použití: osvětlení moderních interiérů, prostor a chodeb v kancelářích, hotelech a domácnostech



ZM3301

☐ 1/-/-2

ZM3401

☐ 1/-/-2



ZM3302

☐ 1/-/-2

ZM3402

☐ 1/-/-2



ZM3303

☐ 1/-/-6

ZM3403

☐ 1/-/-6

ZM3304

☐ 1/-/-6

ZM3404

☐ 1/-/-6

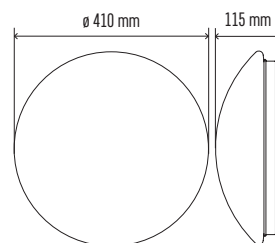
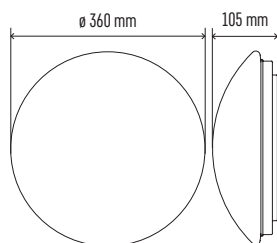
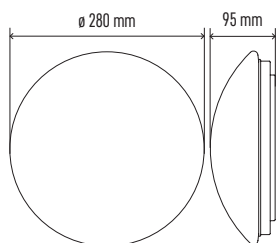

| Typ | EAN | Příkon | Světelný tok | CCT | PF | Průměr × H |
|--------|---------------|--------|--------------|---------|-------|-------------------|
| ZM3301 | 8592920038505 | 12 W | 925 lm | 3 000 K | > 0,5 | ø 280 mm × 95 mm |
| ZM3302 | 8592920038529 | 18 W | 1 390 lm | 3 000 K | > 0,5 | ø 360 mm × 105 mm |
| ZM3303 | 8592920038734 | 22 W | 1 760 lm | 3 000 K | > 0,5 | ø 410 mm × 115 mm |
| ZM3304 | 8592920038758 | 32 W | 2 560 lm | 3 000 K | > 0,5 | ø 410 mm × 115 mm |
| ZM3401 | 8592920038543 | 12 W | 1 020 lm | 4 000 K | > 0,5 | ø 280 mm × 95 mm |
| ZM3402 | 8592920038567 | 18 W | 1 530 lm | 4 000 K | > 0,5 | ø 360 mm × 105 mm |
| ZM3403 | 8592920038581 | 22 W | 1 980 lm | 4 000 K | > 0,5 | ø 410 mm × 115 mm |
| ZM3404 | 8592920038604 | 32 W | 2 880 lm | 4 000 K | > 0,5 | ø 410 mm × 115 mm |

CORI SENSOR

Svítlidla CORI SENSOR jsou vybavena mikrovlnným senzorem detekce pohybu s možností nastavení soumrakového čidla a doby provozu po sepnutí.

Hlavní benefity:

- vysoká světelná účinnost
- konzervativní design
- integrovaný driver

Oblasti použití: osvětlení moderních interiérů, prostor a chodeb v kancelářích, hotelech a domácnostech



| | |
|-------------------|---------------|
| Životnost | 30 000 hodin |
| CRI | > 80 |
| Materiál těla | ocelový plech |
| Materiál difuzoru | plast (PMMA) |
| IP | IP44 |



Fotometrická data
ke stažení na
www.emos.eu/LDT

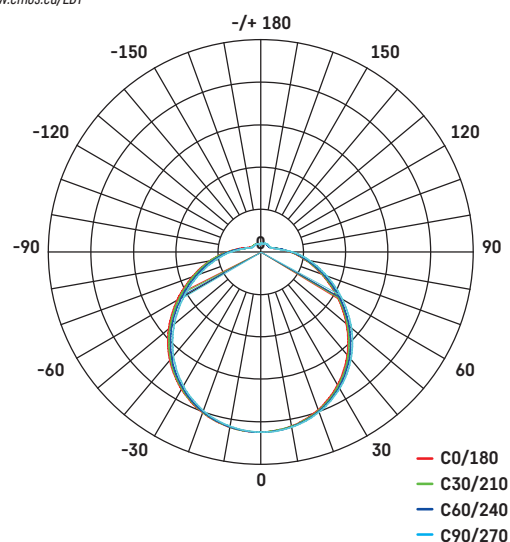

Světelný zdroj



ZM3412

1/-/-/2

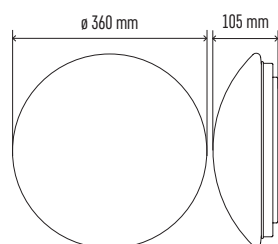

ZM3413

1/-/-/6

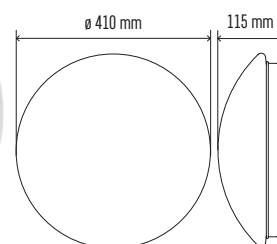

| Typ | EAN | Příkon | Světelný tok | CCT | PF | Detekční úhel | Dosah senzoru | Doba sepnutí | Průměr × H |
|--------|---------------|--------|--------------|---------|-------|---------------------------------------------------------|---------------|---------------|-------------------|
| ZM3412 | 8592920038628 | 18 W | 1 530 lm | 4 000 K | > 0,5 | 150° - při montáži na zdi, 360° - při montáži na stropě | 6 m | 5 s až 30 min | ø 360 mm × 105 mm |
| ZM3413 | 8592920038642 | 22 W | 1 980 lm | 4 000 K | > 0,5 | 150° - při montáži na zdi, 360° - při montáži na stropě | 6 m | 5 s až 30 min | ø 410 mm × 115 mm |

TORI

Elegantní LED svítidla TORI jsou ekonomickou variantou přisazených svítidel v kombinaci s vysokou kvalitou zpracování. Svítidla jsou dodávána ve dvou tvarových provedeních.

Hlavní benefity:

- výborný poměr cena/kvalita
- krytí IP54 zaručuje voděodolnost
- jednoduchá instalace

Oblasti použití: nasvícení chodeb v domech, garážích a technických prostorách.

**ZM4121**

1/-/-/10

ZM4321

1/-/-/10

ZM4122

1/-/-/4

ZM4322

1/-/-/4

ZM4325

1/-/-/4

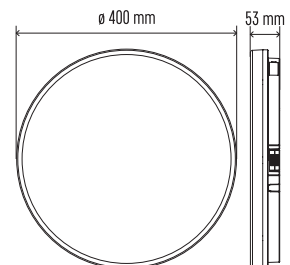
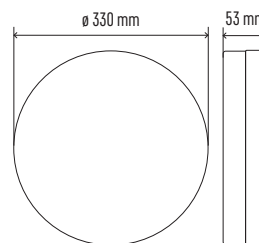
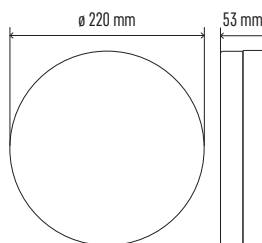

| Typ | EAN | Příkon | Světelný tok | CCT | PF | Flicker-Free | Průměr × H |
|--------|---------------|--------|--------------|---------|-------|--------------|------------------|
| ZM4121 | 8592920094082 | 15 W | 1 500 lm | 3 000 K | > 0,9 | ano | ø 220 mm × 53 mm |
| ZM4321 | 8592920094167 | 15 W | 1 500 lm | 4 000 K | > 0,9 | ano | ø 220 mm × 53 mm |
| ZM4122 | 8592920094105 | 24 W | 2 400 lm | 3 000 K | > 0,9 | ano | ø 330 mm × 53 mm |
| ZM4322 | 8592920094181 | 24 W | 2 400 lm | 4 000 K | > 0,9 | ano | ø 330 mm × 53 mm |
| ZM4325 | 8592920108185 | 36 W | 3 800 lm | 4 000 K | > 0,9 | ano | ø 400 mm × 53 mm |

ZM4123

1/-/-/10

ZM4323

1/-/-/10

ZM4124

1/-/-/4

ZM4324

1/-/-/4

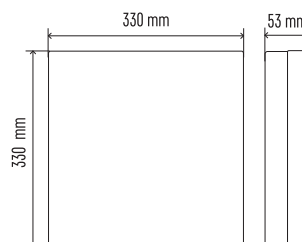
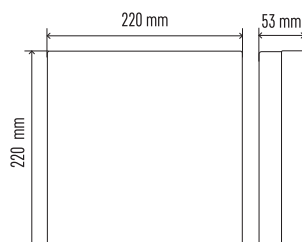

| Typ | EAN | Příkon | Světelný tok | CCT | PF | Flicker-Free | Š × V × H |
|--------|---------------|--------|--------------|---------|-------|--------------|-------------------|
| ZM4123 | 8592920094129 | 15 W | 1 500 lm | 3 000 K | > 0,9 | ano | 220 × 220 × 53 mm |
| ZM4323 | 8592920094204 | 15 W | 1 500 lm | 4 000 K | > 0,9 | ano | 220 × 220 × 53 mm |
| ZM4124 | 8592920094143 | 24 W | 2 400 lm | 3 000 K | > 0,9 | ano | 330 × 330 × 53 mm |
| ZM4324 | 8592920094228 | 24 W | 2 400 lm | 4 000 K | > 0,9 | ano | 330 × 330 × 53 mm |

TORI SENSOR

Svítlidla TORI SENSOR jsou vybavena mikrovlnným senzorem detekce pohybu s možností nastavení soumrakového čidla a doby provozu po sepnutí.

Hlavní benefity:

- výborný poměr cena/kvalita
- krytí IP54 zaručuje voděodolnost
- jednoduchá instalace

Oblasti použití: nasvícení chodeb v domech, garážích a technických prostorách.

| | |
|-------------------|--------------|
| Životnost | 30 000 hodin |
| CRI | > 80 |
| Materiál těla | plast (PC) |
| Materiál difuzoru | plast (PC) |
| IP | IP54 |



Fotometrická data ke stažení na www.emos.eu/LDT

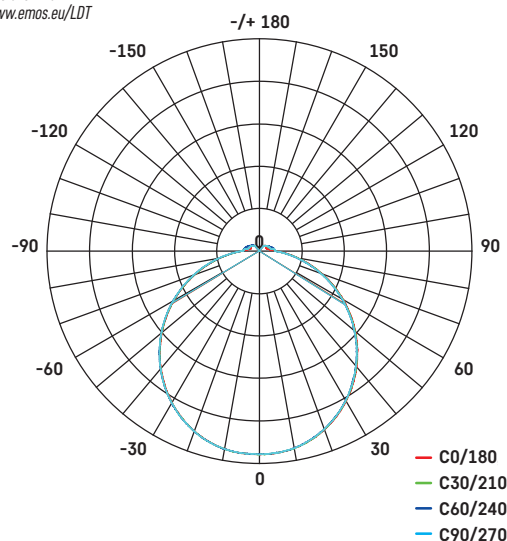

Nastavení pohybového senzoru



ZM4328

1/-/-/10

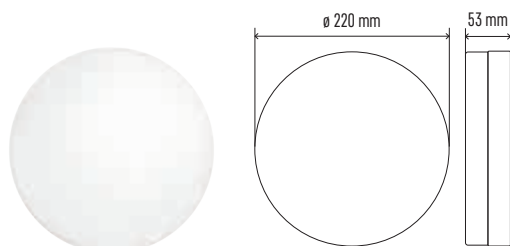

ZM4329

1/-/-/4

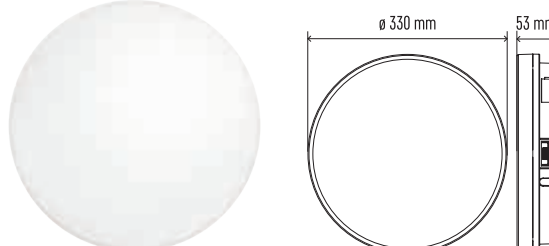

| Typ | EAN | Příkon | Světelný tok | CCT | PF | Detekční úhel | Dosah senzoru | Doba sepnutí | Průměr × H |
|--------|---------------|--------|--------------|---------|-------|---------------------------------------------------------|---------------|----------------|------------------|
| ZM4328 | 8592920108208 | 15 W | 1 500 lm | 4 000 K | > 0,9 | 150° - při montáži na zdi, 360° - při montáži na stropě | 10 m | 30 s až 10 min | ø 220 mm × 53 mm |
| ZM4329 | 8592920108222 | 24 W | 2 400 lm | 4 000 K | > 0,9 | 150° - při montáži na zdi, 360° - při montáži na stropě | 10 m | 30 s až 10 min | ø 330 mm × 53 mm |

ZURI

LED svítidla ZURI jsou vyrobena z kvalitního plastu. Vyznačují se vysokou voděodolností a umožňují uživatelům libovolně zaměňovat dvě barvy těla svítidla.

Hlavní benefity:

- 2v1 - možnost změny barvy těla svítidla
- úspora energie
- krytí IP54 zaručuje voděodolnost

Oblasti použití: veškeré vnitřní i venkovní prostředí bytových, nebytových prostor a domů.



ZM3130

1/-/-/6

ZM3230

1/-/-/6

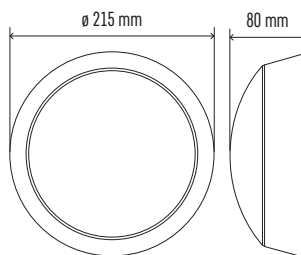

| Typ | EAN | Příkon | Světelný tok | CCT | PF | Průměr × H |
|--------|---------------|--------|--------------|---------|-------|------------------|
| ZM3130 | 8592920057117 | 14 W | 1 000 lm | 3 000 K | > 0,5 | ø 215 mm × 80 mm |
| ZM3230 | 8592920057155 | 14 W | 1 100 lm | 4 000 K | > 0,5 | ø 215 mm × 80 mm |

ZURI PIR

LED svítidla ZURI PIR jsou vybavena senzorem pohybu, který umožňuje nastavení soumrakového čidla a doby provozu po sepnutí.

Hlavní benefity:

- 2v1 - možnost změny barvy těla svítidla
- úspora energie
- krytí IP54 zaručuje voděodolnost

Oblasti použití: veškeré vnitřní i venkovní prostředí bytových, nebytových prostor a domů.



| | |
|-------------------|--------------|
| Životnost | 25 000 hodin |
| CRI | > 80 |
| Materiál těla | plast (PC) |
| Materiál difuzoru | plast (PC) |
| IP | IP54 |



Fotometrická data
ke stažení na
www.emos.eu/LDT

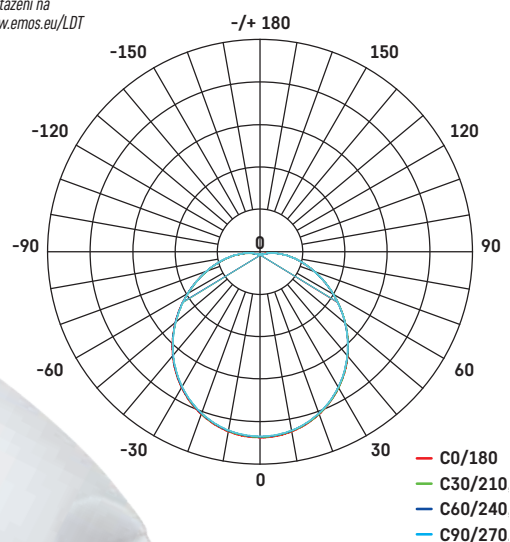

ZM3131

1/-/-/6

ZM3231

1/-/-/6

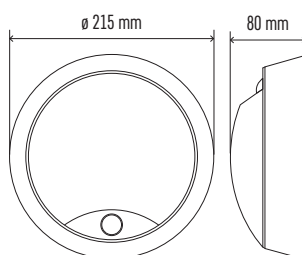

| Typ | EAN | Příkon | Světelný tok | CCT | PF | Detekční úhel | Dosah senzoru | Doba sepnutí | Průměr × H |
|--------|---------------|--------|--------------|---------|-------|---------------|---------------|--------------------------------------|------------------|
| ZM3131 | 8592920057131 | 14 W | 1 000 lm | 3 000 K | > 0,5 | 120° | 10 m | min. 10 s ± 5 s ~ max. 5 min ± 1 min | ø 215 mm × 80 mm |
| ZM3231 | 8592920057179 | 14 W | 1 100 lm | 4 000 K | > 0,5 | 120° | 10 m | min. 10 s ± 5 s ~ max. 5 min ± 1 min | ø 215 mm × 80 mm |

DORI

Stropní LED svítidla DORI se vyznačují vysokou světelnou účinností a jednoduchým designem. Svítidla jsou dodávána ve dvou tvarových provedeních.

Hlavní benefity:

- vysoká světelná účinnost 100 lm/W
- krytí IP54 zaručuje voděodolnost
- jednoduchá instalace

Oblasti použití: osvětlení moderních interiérů, prostor a chodeb v kancelářích, hotelech a domácnostech.



| | |
|-------------------|--------------|
| Životnost | 25 000 hodin |
| CRI | > 80 |
| Materiál těla | plast (PC) |
| Materiál difuzoru | plast (PC) |
| IP | IP54 |



Fotometrická data
ke stažení na
www.emos.eu/LDT

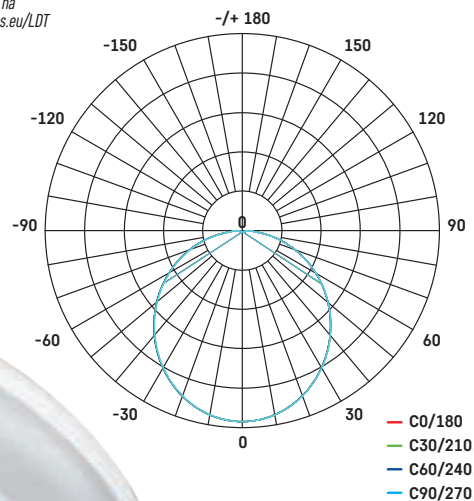

ZM4311

1/-/-/8



ZM4312

1/-/-/8

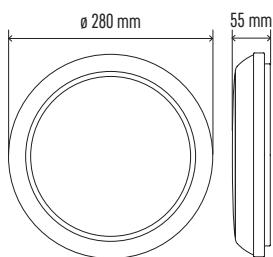

ZM4313

1/-/-/8



ZM4314

1/-/-/8

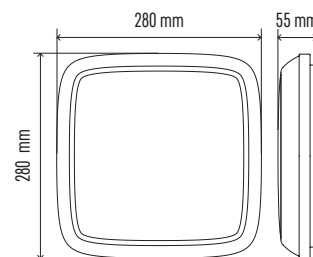

| Typ | EAN | Příkon | Světelný tok | CCT | PF | Průměr × H |
|--------|---------------|--------|--------------|---------|-------|------------------|
| ZM4311 | 8592920040546 | 18 W | 1 800 lm | 4 000 K | > 0,5 | ø 280 mm × 55 mm |
| ZM4312 | 8592920040560 | 24,5 W | 2 450 lm | 4 000 K | > 0,5 | ø 280 mm × 55 mm |

| Typ | EAN | Příkon | Světelný tok | CCT | PF | Š × V × H |
|--------|---------------|--------|--------------|---------|-------|-------------------|
| ZM4313 | 8592920040584 | 18 W | 1 800 lm | 4 000 K | > 0,5 | 280 × 280 × 55 mm |
| ZM4314 | 8592920040607 | 24,5 W | 2 450 lm | 4 000 K | > 0,5 | 280 × 280 × 55 mm |

QARI

LED svítidla QARI jsou vyrobena z kvalitního plastu vyznačující se vysokou voděodolností. Svítidla jsou k dispozici v několika tvarových provedeních.

Hlavní benefity:

- kruhové a oválné provedení
- úspora energie
- krytí IP65 zaručuje voděodolnost

Oblasti použití: veškeré vnitřní i venkovní prostředí bytových, nebytových prostor a domů a domácnostech.



| | |
|-------------------|--------------|
| Životnost | 25 000 hodin |
| CRI | > 80 |
| Materiál těla | plast (PC) |
| Materiál difuzoru | plast (PC) |
| IP | IP65 |



Fotometrická data ke stažení na www.emos.eu/LDT

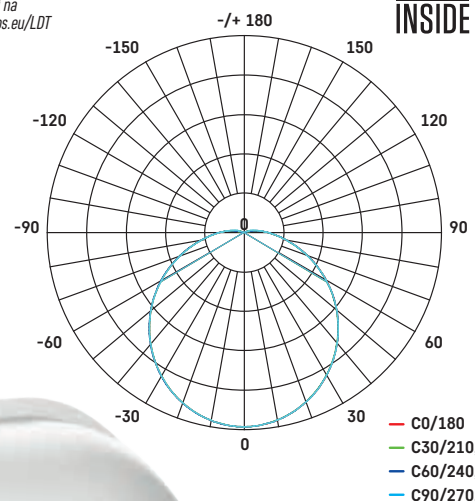

ZM3010

1/-/-/6

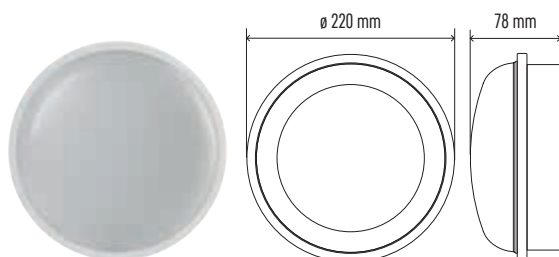

ZM3020

1/-/-/8

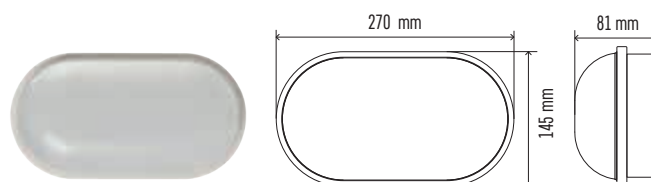

| Typ | EAN | Příkon | Světelný tok | CCT | PF | Flicker-Free | Průměr × H |
|--------|---------------|--------|--------------|---------|-------|--------------|------------------|
| ZM3010 | 8592920062098 | 20 W | 1 900 lm | 4 000 K | > 0,5 | ne | ø 220 mm × 78 mm |

| Typ | EAN | Příkon | Světelný tok | CCT | PF | Flicker-Free | Š × V × H |
|--------|---------------|--------|--------------|---------|-------|--------------|-------------------|
| ZM3020 | 8592920062135 | 20 W | 1 900 lm | 4 000 K | > 0,5 | ne | 270 × 145 × 81 mm |

FIORI

Praktické LED svítidlo řady FIORI je určeno pro montáž na strop či stěnu. Přestože se jedná o ekonomickou variantu osvětlení, vynikající kvalita použitých materiálů i elektroniky umožňuje poskytovat prodlouženou záruku.

Hlavní benefity:

- prodloužená záruka
- výhodný poměr cena/kvalita
- nadčasový design

Oblasti použití: veškeré vnitřní prostředí domů a domácností, bytových i nebytových prostor.

| | |
|-------------------|--------------|
| Životnost | 25 000 hodin |
| CRI | > 80 |
| Materiál těla | plast (PP) |
| Materiál difuzoru | plast (PS) |
| IP | IP20 |



Fotometrická data
ke stažení na
www.emos.eu/LDT

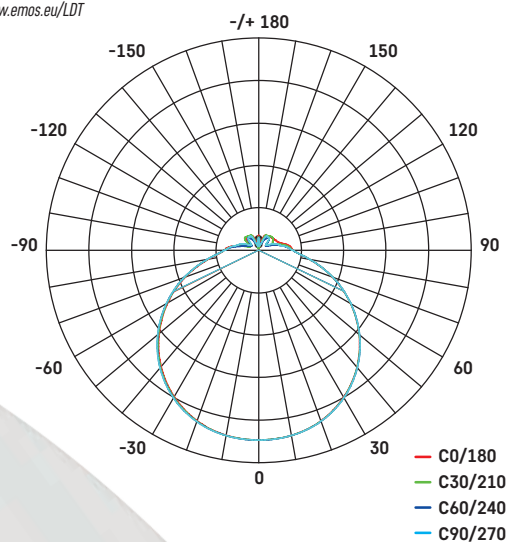

ZM1114

5/-/-/5

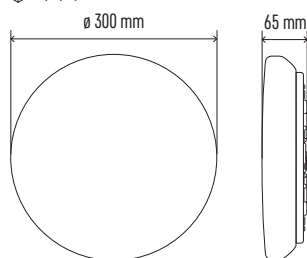

| Typ | EAN | Příkon | Světelný tok | CCT | PF | Průměr × H |
|--------|---------------|--------|--------------|---------|-------|------------------|
| ZM1114 | 8592920090299 | 14 W | 1 200 lm | 4 000 K | > 0,5 | ø 300 mm × 65 mm |



RUBIC

Praktická LED svítidla RUBIC v bílém provedení jsou vyrobena z kvalitního plastu a určena k povrchové montáži. S ohledem na použité materiály je zajištěna jejich dlouhá životnost s minimálním úbytkem svítivosti.

Hlavní benefity:

- 2v1 – možnost vestavné i přisazené instalace díky montážnímu rámečku
- vysoká světelná účinnost
- konzervativní design
- integrovaný driver

Oblasti použití: osvětlení interiérů v domácnostech.

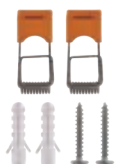

ZM5432

1/-/-/36

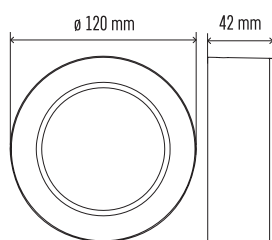

ZM5442

1/-/-/24

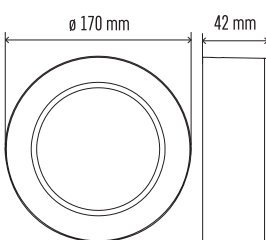

ZM5452

1/-/-/12

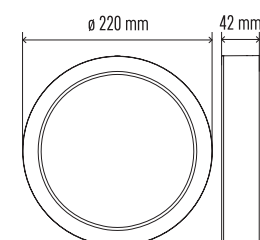

| Typ | EAN | Příkon | Světelný tok | CCT | PF | Průměr × H |
|--------|---------------|--------|--------------|---------|-------|------------------|
| ZM5432 | 8592920108505 | 9 W | 900 lm | 4 000 K | > 0,5 | ø 120 mm × 42 mm |
| ZM5442 | 8592920108468 | 18 W | 1 800 lm | 4 000 K | > 0,7 | ø 170 mm × 42 mm |
| ZM5452 | 8592920108413 | 24 W | 2 400 lm | 4 000 K | > 0,7 | ø 220 mm × 42 mm |



| | |
|-------------------|--------------|
| Životnost | 25 000 hodin |
| CRI | > 80 |
| Materiál těla | plast (PC) |
| Materiál difuzoru | plast (PC) |
| IP | IP20 |



Fotometrická data
ke stažení na
www.emos.eu/LDT

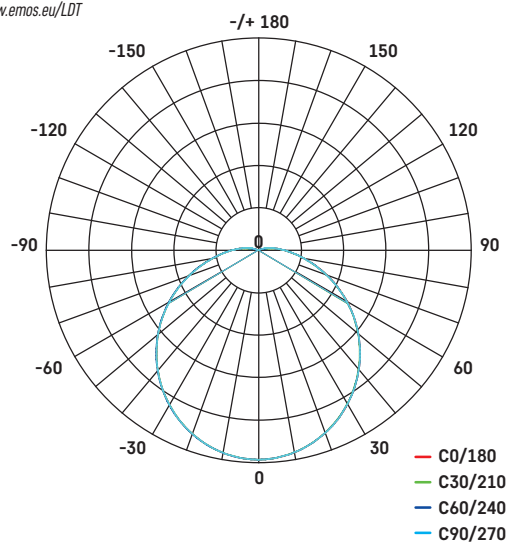

ZM6432

1/-/-/36

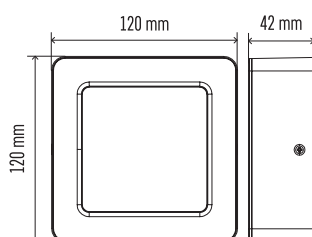

ZM6442

1/-/-/24

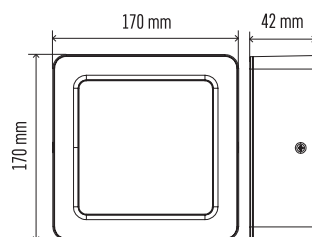

ZM6452

1/-/-/12

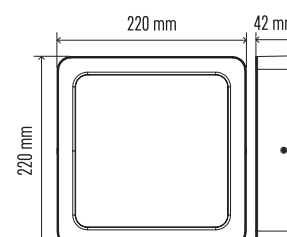

| Typ | EAN | Příkon | Světelný tok | CCT | PF | Š × V × H |
|--------|---------------|--------|--------------|---------|-------|-------------------|
| ZM6432 | 8592920108369 | 9 W | 900 lm | 4 000 K | > 0,5 | 120 × 120 × 42 mm |
| ZM6442 | 8592920108338 | 18 W | 1 800 lm | 4 000 K | > 0,7 | 170 × 170 × 42 mm |
| ZM6452 | 8592920108307 | 24 W | 2 400 lm | 4 000 K | > 0,7 | 220 × 220 × 42 mm |

Prostorové osvětlení

VESTAVNÁ SVÍTIDLA

SIMMI

EXCLUSIVE



ZD3121



ZD3122



ZD3221



ZD3222

..... více str. 90–91

VIXXO

PROFI



ZV1112



ZV1122



ZV1132



ZV1142



ZV1152

..... více str. 92



ZV2112



ZV2122



ZV2132



ZV2142



ZV2152

..... více str. 93

NEXXO

PROFI



ZD1124 ZD1125



ZD1134 ZD1135



ZD1144 ZD1145



ZD1154 ZD1155

..... více str. 94–95



ZD2124 ZD2125



ZD2134 ZD2135



ZD2144 ZD2145



ZD2154 ZD2155

..... více str. 96–97

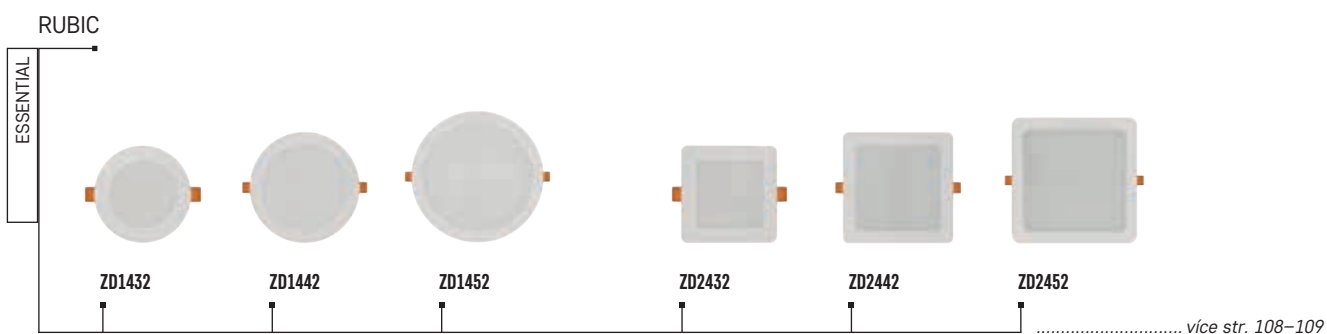
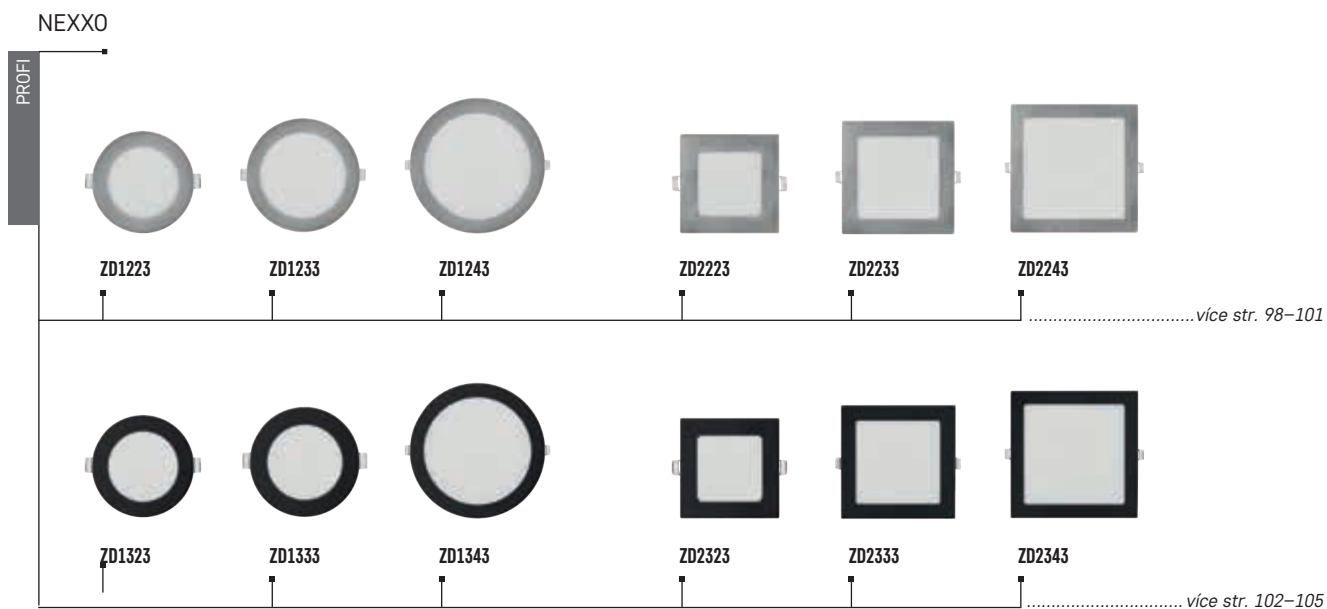

SIMMI

Elegantní bodová LED svítidla SIMMI disponují integrovaným driverem a jsou náhradou za klasická bodová svítidla. K dispozici je bílé provedení nebo varianta s povrchovou úpravou broušený nikel.

Hlavní benefity:

- prvotřídní kvalita a exkluzivní vzhled
- integrovaný driver
- možnost naklopení

Oblasti použití: osvětlení moderních interiérů, prostor a chodeb v kancelářích, hotelech a domácnostech.

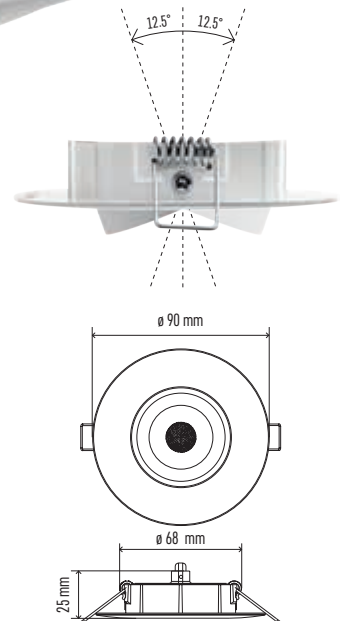
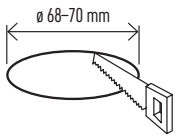

ZD3121

1/-/6/60



ZD3122

1/-/6/60



| Typ | EAN | Příkon | Světelný tok | CCT | PF | Úhel vyzařování | Průměr × H |
|--------|---------------|--------|--------------|---------|-------|-----------------|-----------------|
| ZD3121 | 8592920054482 | 5 W | 450 lm | 3 000 K | > 0,5 | 100° | ø 90 mm × 25 mm |
| ZD3122 | 8592920054512 | 5 W | 450 lm | 4 000 K | > 0,5 | 100° | ø 90 mm × 25 mm |

| | |
|-------------------|----------------|
| Životnost | 25 000 hodin |
| CRI | > 80 |
| Materiál těla | plast a hliník |
| Materiál difuzoru | plast (PC) |
| IP | IP20 |



Fotometrická data
ke stažení na
www.emos.eu/LDT

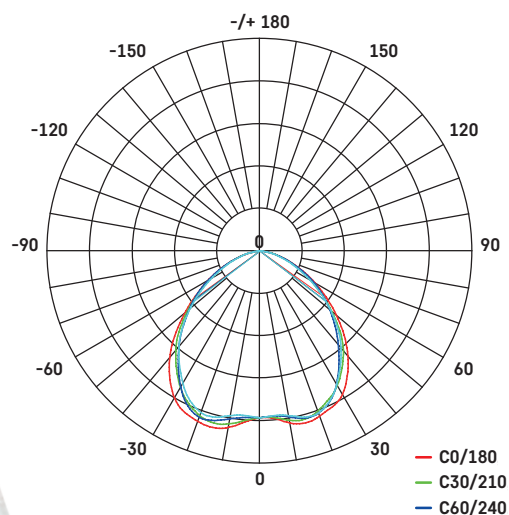

ZD3221

1/-/6/60

ZD3222

1/-/6/60

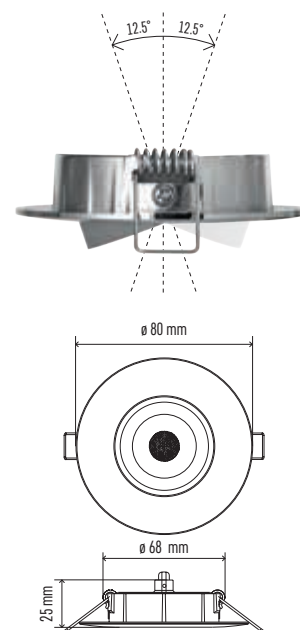

| Typ | EAN | Příkon | Světelný tok | CCT | PF | Úhel vyzařování | Průměr × H |
|--------|---------------|--------|--------------|---------|-------|-----------------|-----------------|
| ZD3221 | 8592920054543 | 5 W | 450 lm | 3 000 K | > 0,5 | 100° | ø 80 mm × 25 mm |
| ZD3222 | 8592920054574 | 5 W | 450 lm | 4 000 K | > 0,5 | 100° | ø 80 mm × 25 mm |

VIXXO

Atraktivní bezrámečková LED svítidla VIXXO jsou vyrobená z kvalitní slitiny hliníku s bílou vnější povrchovou úpravou v kombinaci s difuzorem z mléčného odolného plastu. Svítidla disponují zvýšenou voděodolností a umožňují horizontální i vertikální instalaci.

Hlavní benefity:

- atraktivní tenký design
- krytí IP65 zaručuje voděodolnost
- jednoduchá montáž

Oblasti použití: vnitřní i venkovní použití, vhodná zejména do kuchyně, koupelen a na toalety.

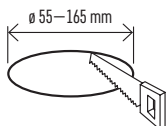

ZV1112

☞ 1/-/4/20



ZV1122

☞ 1/-/4/20



ZV1132

☞ 1/-/4/16



ZV1142

☞ 1/-/-/10



ZV1152

☞ 1/-/-/12

Bílá barva

| Typ | EAN | Příkon | Světelný tok | CCT | PF | Flicker-Free | Průměr × H |
|---------|---------------|--------|--------------|---------|-------|--------------|------------------|
| ZV1112 | 8592920067888 | 6 W | 500 lm | 4 000 K | > 0,5 | ne | ø 75 mm × 20 mm |
| ZV1122 | 8592920067901 | 7,5 W | 650 lm | 4 000 K | > 0,9 | ne | ø 100 mm × 20 mm |
| ZV1132 | 8592920067949 | 10 W | 900 lm | 4 000 K | > 0,9 | ne | ø 125 mm × 20 mm |
| ZV1142 | 8592920067963 | 13,5 W | 1 250 lm | 4 000 K | > 0,9 | ne | ø 155 mm × 20 mm |
| ZV1152 | 8592920067987 | 19 W | 1 700 lm | 4 000 K | > 0,9 | ne | ø 185 mm × 20 mm |
| ZV1142T | 8592920115732 | 13,5 W | 1 250 lm | 4 000 K | > 0,9 | ne | ø 155 mm × 20 mm |
| ZV1152T | 8592920115749 | 19 W | 1 700 lm | 4 000 K | > 0,9 | ne | ø 185 mm × 20 mm |

Set s doplňkovým stmívatelným driverem

| Typ | Panel | Stmívatelný zdroj napájení |
|---------|----------|----------------------------|
| ZV1142T | = ZV1142 | + ZZ1435T |
| ZV1152T | = ZV1152 | + ZZ2055T |



Viz strana 134



| | |
|-------------------|--------------|
| Životnost | 30 000 hodin |
| CRI | > 80 |
| Materiál těla | hliník |
| Materiál difuzoru | plast (PC) |
| Materiál LGP | PMMA |
| IP | IP65 |



Fotometrická data
ke stažení na
www.emos.eu/LDT

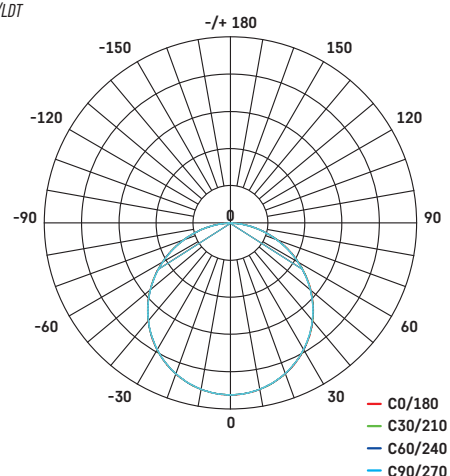

ZV2112

☐ 1/-/4/20



ZV2122

☐ 1/-/4/20



ZV2132

☐ 1/-/4/16



ZV2142

☐ 1/-/-/10



ZV2152

☐ 1/-/-/12

Bílá barva

| Typ | EAN | Příkon | Světelný tok | CCT | PF | Flicker-Free | Š × V × H |
|---------|---------------|--------|--------------|---------|-------|--------------|-------------------|
| ZV2112 | 8592920068021 | 6 W | 500 lm | 4 000 K | > 0,5 | ne | 75 × 75 × 20 mm |
| ZV2122 | 8592920068045 | 7,5 W | 650 lm | 4 000 K | > 0,9 | ne | 100 × 100 × 20 mm |
| ZV2132 | 8592920068083 | 10 W | 900 lm | 4 000 K | > 0,9 | ne | 125 × 125 × 20 mm |
| ZV2142 | 8592920068106 | 13,5 W | 1 250 lm | 4 000 K | > 0,9 | ne | 155 × 155 × 20 mm |
| ZV2152 | 8592920068120 | 19 W | 1 700 lm | 4 000 K | > 0,9 | ne | 185 × 185 × 20 mm |
| ZV2142T | 8592920115756 | 13,5 W | 1 250 lm | 4 000 K | > 0,9 | ne | 155 × 155 × 20 mm |
| ZV2152T | 8592920115763 | 19 W | 1 700 lm | 4 000 K | > 0,9 | ne | 185 × 185 × 20 mm |

Set s doplňkovým stmívatelným driverem

| Typ | Panel | Stmívatelný zdroj napájení |
|---------|----------|----------------------------|
| ZV2142T | = ZV2142 | + ZZ1435T |
| ZV2152T | = ZV2152 | + ZZ2055T |



Viz strana 134

NEXXO

Praktická LED svítidla NEXXO kruhového tvaru v bílém provedení jsou vyrobena z litého hliníku a akrylátového skla. Svítidla jsou určena k zapuštění do sádkokartonu a s ohledem na použité materiály je zajištěna jejich dlouhá životnost s minimálním úbytkem svítivosti.

Hlavní benefity:

- vysoce kvalitní drivery LIFUD
- LGP - PMMA - příjemně rozptýlené světlo
- snadná instalace

Oblasti použití: osvětlení moderních interiérů v omácnostech, prostor v kancelářích nebo hotelech.

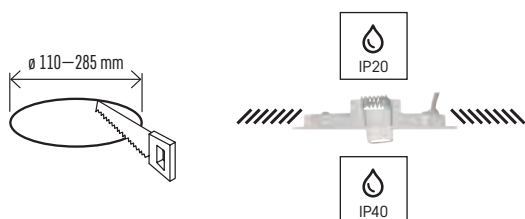

ZD1124 **ZD1125**

1/-/-/8 1/-/-/8



ZD1134 **ZD1135**

1/-/-/8 1/-/-/8



ZD1144 **ZD1145**

1/-/-/8 1/-/-/8



ZD1154 **ZD1155**

1/-/-/4 1/-/-/4

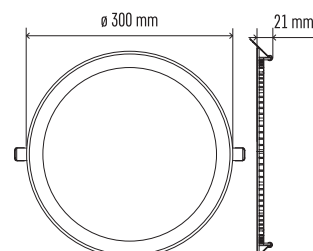
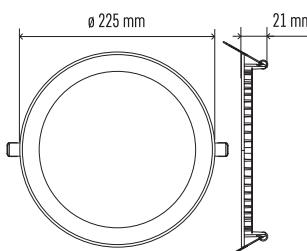
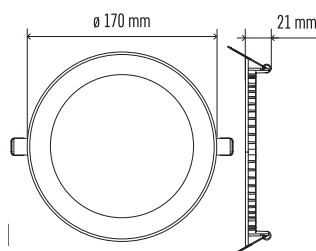
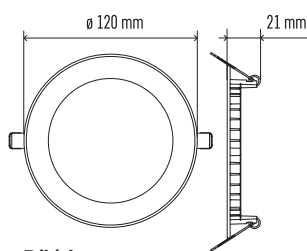

Bílá barva

| Typ | EAN | Příkon | Světelný tok | CCT | PF | Flicker-Free | Průměr × H |
|---------|---------------|--------|--------------|---------|-------|--------------|----------------------------------------|
| ZD1124 | 8592920108260 | 7 W | 450 lm | 3 000 K | > 0,5 | ano | $\varnothing 120 \times 21 \text{ mm}$ |
| ZD1125 | 8592920108284 | 7 W | 480 lm | 4 000 K | > 0,5 | ano | $\varnothing 120 \times 21 \text{ mm}$ |
| ZD1134 | 8592920108321 | 12,5 W | 1 000 lm | 3 000 K | > 0,5 | ano | $\varnothing 170 \times 21 \text{ mm}$ |
| ZD1135 | 8592920108376 | 12,5 W | 1 050 lm | 4 000 K | > 0,5 | ano | $\varnothing 170 \times 21 \text{ mm}$ |
| ZD1144 | 8592920108406 | 18 W | 1 500 lm | 3 000 K | > 0,9 | ano | $\varnothing 225 \times 21 \text{ mm}$ |
| ZD1145 | 8592920108444 | 18 W | 1 600 lm | 4 000 K | > 0,9 | ano | $\varnothing 225 \times 21 \text{ mm}$ |
| ZD1154 | 8592920108482 | 25 W | 2 000 lm | 3 000 K | > 0,9 | ano | $\varnothing 300 \times 21 \text{ mm}$ |
| ZD1155 | 8592920108529 | 25 W | 2 100 lm | 4 000 K | > 0,9 | ano | $\varnothing 300 \times 21 \text{ mm}$ |
| ZD1134T | 8592920114117 | 12,5 W | 1 000 lm | 3 000 K | > 0,5 | ano | $\varnothing 170 \times 21 \text{ mm}$ |
| ZD1135T | 8592920114124 | 12,5 W | 1 050 lm | 4 000 K | > 0,5 | ano | $\varnothing 170 \times 21 \text{ mm}$ |
| ZD1144T | 8592920114131 | 18 W | 1 500 lm | 3 000 K | > 0,9 | ano | $\varnothing 225 \times 21 \text{ mm}$ |
| ZD1145T | 8592920114148 | 18 W | 1 600 lm | 4 000 K | > 0,9 | ano | $\varnothing 225 \times 21 \text{ mm}$ |
| ZD1154T | 8592920114155 | 25 W | 2 000 lm | 3 000 K | > 0,9 | ano | $\varnothing 300 \times 21 \text{ mm}$ |
| ZD1155T | 8592920114162 | 25 W | 2 100 lm | 4 000 K | > 0,9 | ano | $\varnothing 300 \times 21 \text{ mm}$ |



Přípevňovací kolík
pro vestavnou montáž

| | |
|-------------------|--------------|
| Životnost | 30 000 hodin |
| CRI | > 80 |
| Materiál těla | hliník |
| Materiál difuzoru | plast (PMMA) |
| Materiál LGP | PMMA |
| IP | IP40/IP20 |



Fotometrická data
ke stažení na
www.emos.eu/LDT

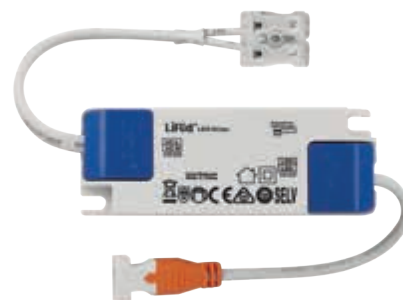
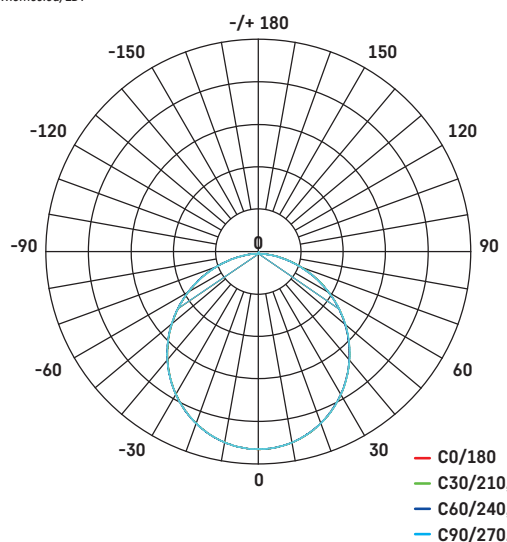

Set s doplňkovým stmívatelným driverem

| Typ | Panel | Stmívatelný zdroj napájení |
|---------|----------|----------------------------|
| ZD1134T | = ZD1134 | + ZZ1435T |
| ZD1135T | = ZD1135 | + ZZ1435T |
| ZD1144T | = ZD1144 | + ZZ2055T |
| ZD1145T | = ZD1134 | + ZZ2055T |
| ZD1154T | = ZD1135 | + ZZ3070T |
| ZD1155T | = ZD1144 | + ZZ3070T |

Viz strana 134

Zapojení
stmívatelného
driveru



NEXXO

Praktická LED svítidla NEXXO čtvercového tvaru v bílém provedení jsou vyrobena z litého hliníku a akrylátového skla. Svítidla jsou určena k zapuštění do sádkartonu a s ohledem na použité materiály je zajištěna jejich dlouhá životnost s minimálním úbytkem svítivosti.

Hlavní benefity:

- vysoce kvalitní drivery LIFUD
- LGP - PMMA - příjemně rozptýlené světlo
- snadná instalace

Oblasti použití: osvětlení moderních interiérů

v domácnostech, prostor v kancelářích nebo hotelech.

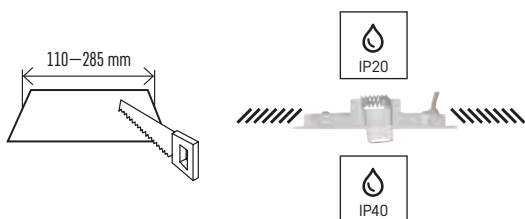

ZD2124

1/-/-/8



ZD2125

1/-/-/8



ZD2134

1/-/-/8



ZD2135

1/-/-/8



ZD2144

1/-/-/8



ZD2145

1/-/-/8



ZD2154

1/-/-/4



ZD2155

1/-/-/4

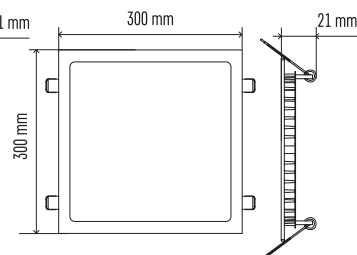
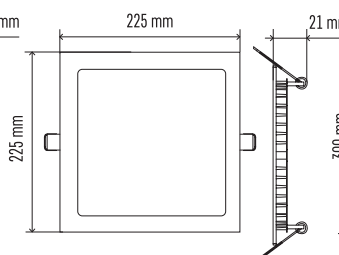
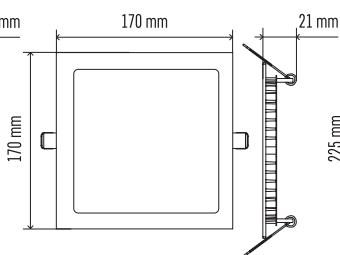
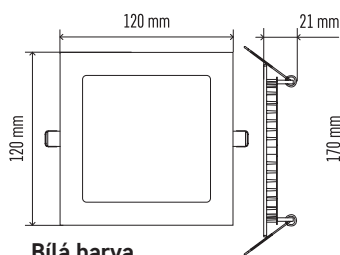

Bílá barva

| Typ | EAN | Příkon | Světelný tok | CCT | PF | Flicker-Free | Š × V × H |
|----------------|---------------|--------|--------------|---------|-------|--------------|-------------------|
| ZD2124 | 8592920108741 | 7 W | 450 lm | 3 000 K | > 0,5 | ano | 120 × 120 × 21 mm |
| ZD2125 | 8592920108772 | 7 W | 480 lm | 4 000 K | > 0,5 | ano | 120 × 120 × 21 mm |
| ZD2134 | 8592920108802 | 12,5 W | 1 000 lm | 3 000 K | > 0,5 | ano | 170 × 170 × 21 mm |
| ZD2135 | 8592920108840 | 12,5 W | 1 050 lm | 4 000 K | > 0,5 | ano | 170 × 170 × 21 mm |
| ZD2144 | 8592920108871 | 18 W | 1 500 lm | 3 000 K | > 0,9 | ano | 225 × 225 × 21 mm |
| ZD2145 | 8592920108918 | 18 W | 1 600 lm | 4 000 K | > 0,9 | ano | 225 × 225 × 21 mm |
| ZD2154 | 8592920108956 | 25 W | 2 000 lm | 3 000 K | > 0,9 | ano | 300 × 300 × 21 mm |
| ZD2155 | 8592920108994 | 25 W | 2 100 lm | 4 000 K | > 0,9 | ano | 300 × 300 × 21 mm |
| ZD2134T | 8592920114179 | 12,5 W | 1 000 lm | 3 000 K | > 0,5 | ano | 170 × 170 × 21 mm |
| ZD2135T | 8592920114186 | 12,5 W | 1 050 lm | 4 000 K | > 0,5 | ano | 170 × 170 × 21 mm |
| ZD2144T | 8592920114193 | 18 W | 1 500 lm | 3 000 K | > 0,9 | ano | 225 × 225 × 21 mm |
| ZD2145T | 8592920114209 | 18 W | 1 600 lm | 4 000 K | > 0,9 | ano | 225 × 225 × 21 mm |
| ZD2154T | 8592920114216 | 25 W | 2 000 lm | 3 000 K | > 0,9 | ano | 300 × 300 × 21 mm |
| ZD2155T | 8592920114223 | 25 W | 2 100 lm | 4 000 K | > 0,9 | ano | 300 × 300 × 21 mm |



Přípevňovací kolík
pro vestavnou montáž

| | |
|-------------------|--------------|
| Životnost | 30 000 hodin |
| CRI | > 80 |
| Materiál těla | hliník |
| Materiál difuzoru | plast (PMMA) |
| Materiál LGP | PMMA |
| IP | IP40/IP20 |



Fotometrická data
ke stažení na
www.emos.eu/LDT

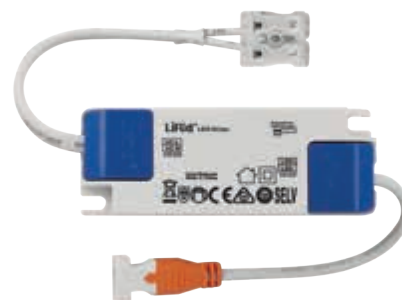
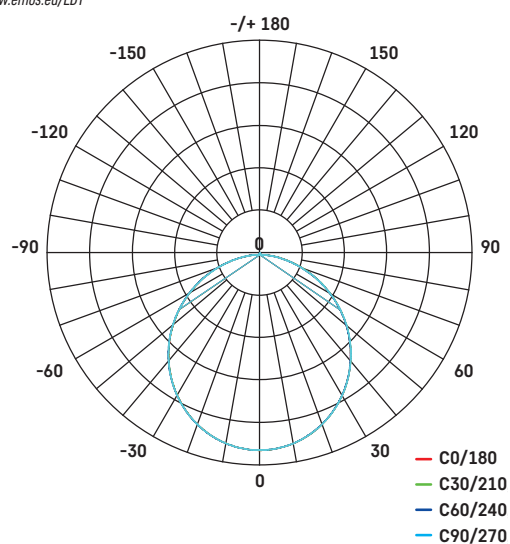

Set s doplňkovým stmívatelným driverem

| Typ | Panel | Stmívatelný zdroj napájení |
|---------|----------|----------------------------|
| ZD2134T | = ZD2134 | + ZZ1435T |
| ZD2135T | = ZD2135 | + ZZ1435T |
| ZD2144T | = ZD2144 | + ZZ2055T |
| ZD2145T | = ZD2145 | + ZZ2055T |
| ZD2154T | = ZD2154 | + ZZ3070T |
| ZD2155T | = ZD2155 | + ZZ3070T |

Viz strana 134

Zapojení
stmívatelného
driveru



NEXXO

Praktická LED svítidla NEXXO v barvě broušeného niklu jsou vyrobena z litého hliníku a akrylátového skla a určena k zapuštění do sádkartonu. S ohledem na použité materiály je zajištěna jejich dlouhá životnost s minimálním úbytkem svítivosti.

Hlavní benefity:

- možnost volby teploty světla při montáži
- vysoce kvalitní drivery LIFUD
- LGP - PMMA - příjemně rozptýlené světlo
- snadná instalace

Oblasti použití: osvětlení moderních interiérů v domácnostech, prostor v kancelářích nebo hotelech.

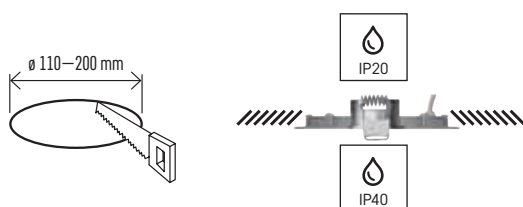

ZD1223

1/-/-/8

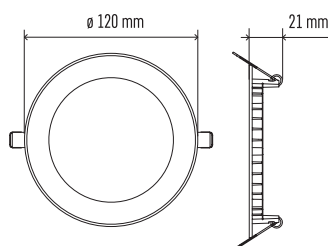

ZD1233

1/-/-/8

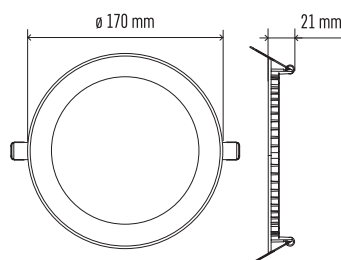

ZD1243

1/-/-/8

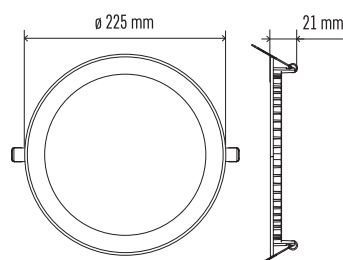

Stříbrná barva

| Typ | EAN | Příkon | Světelný tok | CCT | PF | Flicker-Free | Průměr × H |
|---------|---------------|--------|--------------|---------------------|-------|--------------|---------------|
| ZD1223 | 8592920108543 | 7 W | 480 lm | 3 000/3 500/4 000 K | > 0,5 | ano | ø 120 × 21 mm |
| ZD1233 | 8592920108581 | 12,5 W | 1 050 lm | 3 000/3 500/4 000 K | > 0,5 | ano | ø 170 × 21 mm |
| ZD1243 | 8592920108611 | 18 W | 1 600 lm | 3 000/3 500/4 000 K | > 0,9 | ano | ø 225 × 21 mm |
| ZD1233T | 8592920114230 | 12,5 W | 1 050 lm | 3 000/3 500/4 000 K | > 0,5 | ano | ø 170 × 21 mm |
| ZD1243T | 8592920114247 | 18 W | 1 600 lm | 3 000/3 500/4 000 K | > 0,9 | ano | ø 225 × 21 mm |



Přípevňovací kolík pro vestavnou montáž

| | |
|-------------------|--------------|
| Životnost | 30 000 hodin |
| CRI | > 80 |
| Materiál těla | hliník |
| Materiál difuzoru | plast (PMMA) |
| Materiál LGP | PMMA |
| IP | IP40/IP20 |



Fotometrická data ke stažení na www.emos.eu/LDT

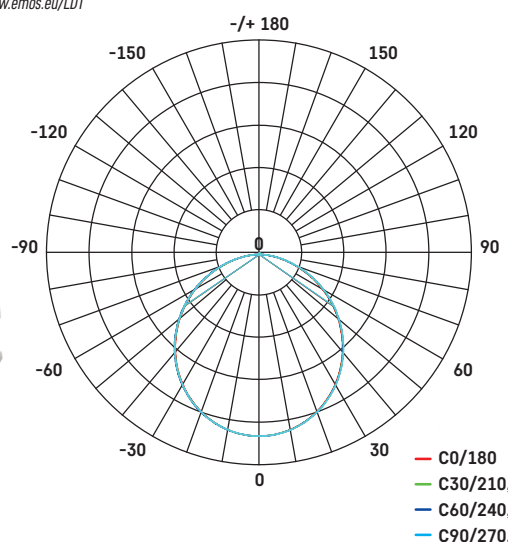

- 3 000 K
- 3 500 K
- 4 000 K



Nastavitelné během instalace



Set s doplňkovým stmívatelným driverem

| Typ | Panel | Stmívatelný zdroj napájení |
|---------|----------|----------------------------|
| ZD1233T | = ZD1233 | + ZZ1435T |
| ZD1243T | = ZD1243 | + ZZ2055T |

Viz strana 134



3 000 K



3 500 K

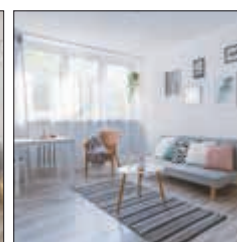

4 000 K

NEXXO

Praktická LED svítidla NEXXO v barvě broušeného niklu jsou vyrobena z litého hliníku a akrylátového skla a určena k zapaštění do sádkartonu. S ohledem na použité materiály je zajištěna jejich dlouhá životnost s minimálním úbytkem svítivosti.

Hlavní benefity:

- možnost volby teploty světla při montáži
- vysoce kvalitní drivery LIFUD
- LGP - PMMA - příjemně rozptýlené světlo
- snadná instalace

Oblasti použití: osvětlení moderních interiérů v domácnostech, prostor v kancelářích nebo hotelech.

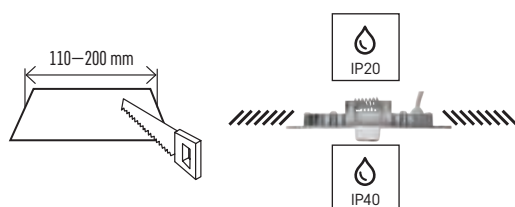

ZD2223

1/-/-/8

120 mm

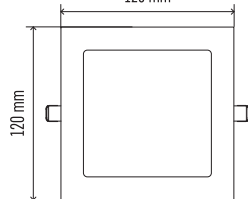

ZD2233

1/-/-/8

170 mm

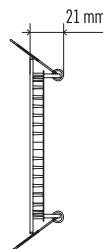
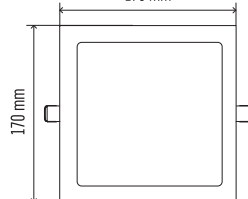

ZD2243

1/-/-/8

225 mm

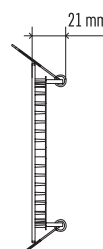
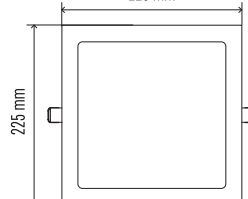

Stříbrná barva

| Typ | EAN | Příkon | Světelný tok | CCT | PF | Flicker-Free | Š × V × H |
|---------|---------------|--------|--------------|---------------------|-------|--------------|-------------------|
| ZD2223 | 8592920109021 | 7 W | 480 lm | 3 000/3 500/4 000 K | > 0,5 | ano | 120 × 120 × 21 mm |
| ZD2233 | 8592920109052 | 12,5 W | 1 050 lm | 3 000/3 500/4 000 K | > 0,5 | ano | 175 × 175 × 21 mm |
| ZD2243 | 8592920109083 | 18 W | 1 600 lm | 3 000/3 500/4 000 K | > 0,9 | ano | 225 × 225 × 21 mm |
| ZD2233T | 8592920114254 | 12,5 W | 1 050 lm | 3 000/3 500/4 000 K | > 0,5 | ano | 175 × 175 × 21 mm |
| ZD2243T | 8592920114261 | 18 W | 1 600 lm | 3 000/3 500/4 000 K | > 0,9 | ano | 225 × 225 × 21 mm |



Přípevňovací kolík pro vestavnou montáž

| | |
|-------------------|--------------|
| Životnost | 30 000 hodin |
| CRI | > 80 |
| Materiál těla | hliník |
| Materiál difuzoru | plast (PMMA) |
| Materiál LGP | PMMA |
| IP | IP40/IP20 |



Fotometrická data ke stažení na www.emos.eu/LDT

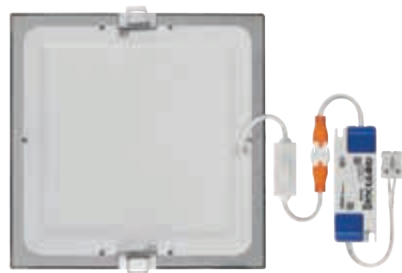
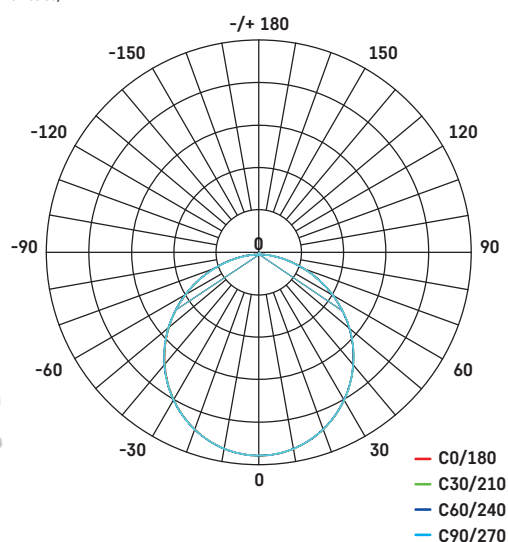

3 000 K
3 500 K
4 000 K



Nastavitelné během instalace



Set s doplňkovým stmívatelným driverem

| Typ | Panel | Stmívatelný zdroj napájení |
|---------|----------|----------------------------|
| ZD1233T | = ZD1233 | + ZZ1435T |
| ZD1243T | = ZD1243 | + ZZ2055T |

Viz strana 134



3 000 K



3 500 K

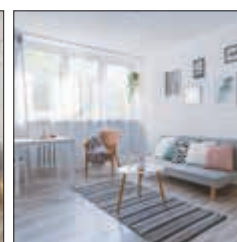

4 000 K

NEXXO

Praktická LED svítidla NEXXO v černém provedení jsou vyrobena z litého hliníku a akrylátového skla a určena k zapuštění do sádkartonu. S ohledem na použité materiály je zajištěna jejich dlouhá životnost s minimálním úbytkem svítivosti.

Hlavní benefity:

- možnost volby teploty světla při montáži
- vysoce kvalitní drivery LIFUD
- LGP - PMMA - příjemně rozptýlené světlo
- snadná instalace

Oblasti použití: osvětlení moderních interiérů v domácnostech, prostor v kancelářích nebo hotelech.

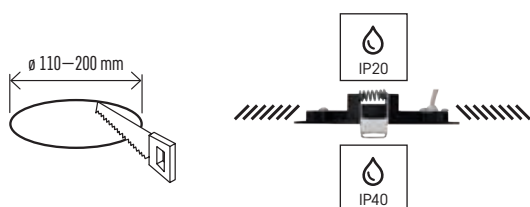

ZD1323

1/-/-/8

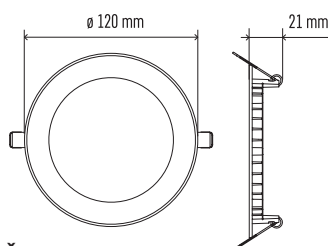

ZD1333

1/-/-/8

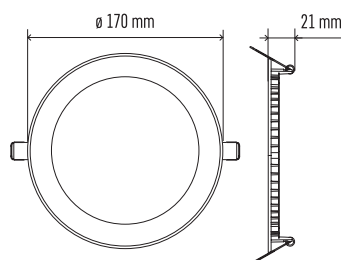

ZD1343

1/-/-/8

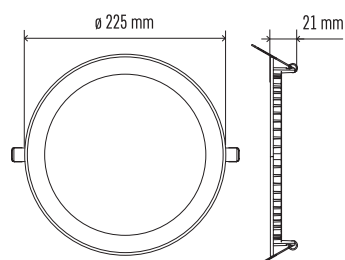

Černá barva

| Typ | EAN | Příkon | Světelný tok | CCT | PF | Flicker-Free | Průměr × H |
|---------|---------------|--------|--------------|---------------------|-------|--------------|---------------|
| ZD1323 | 8592920108659 | 7 W | 480 lm | 3 000/3 500/4 000 K | > 0,5 | ano | ø 120 × 21 mm |
| ZD1333 | 8592920108680 | 12,5 W | 1 050 lm | 3 000/3 500/4 000 K | > 0,5 | ano | ø 170 × 21 mm |
| ZD1343 | 8592920108710 | 18 W | 1 600 lm | 3 000/3 500/4 000 K | > 0,9 | ano | ø 225 × 21 mm |
| ZD1333T | 8592920114278 | 12,5 W | 1 050 lm | 3 000/3 500/4 000 K | > 0,5 | ano | ø 170 × 21 mm |
| ZD1343T | 8592920114285 | 18 W | 1 600 lm | 3 000/3 500/4 000 K | > 0,9 | ano | ø 225 × 21 mm |



Připevňovací kolík pro vestavnou montáž

| | |
|-------------------|--------------|
| Životnost | 30 000 hodin |
| CRI | > 80 |
| Materiál těla | hliník |
| Materiál difuzoru | plast (PMMA) |
| Materiál LGP | PMMA |
| IP | IP40/IP20 |



Fotometrická data ke stažení na www.emos.eu/LDT

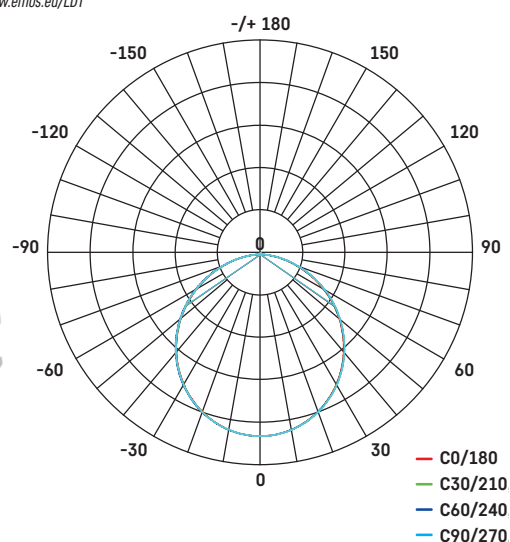

- 3 000 K
- 3 500 K
- 4 000 K



Nastavitelné během instalace



Set s doplňkovým stmívatelným driverem

| Typ | Panel | Stmívatelný zdroj napájení |
|---------|----------|----------------------------|
| ZD1333T | = ZD1333 | + ZZ1435T |
| ZD1343T | = ZD1343 | + ZZ2055T |

Viz strana 134



3 000 K



3 500 K



4 000 K

NEXXO

Praktická LED svítidla NEXXO v černém provedení jsou vyrobena z litého hliníku a akrylátového skla, určená k zapuštění do sádkartonu. S ohledem na použité materiály je zajištěna jejich dlouhá životnost s minimálním úbytkem svítivosti.

Hlavní benefity:

- možnost volby teploty světla při montáži
- vysoce kvalitní drivery LIFUD
- LGP - PMMA - příjemně rozptýlené světlo
- snadná instalace

Oblasti použití: osvětlení moderních interiérů v domácnostech, prostor v kancelářích nebo hotelech.

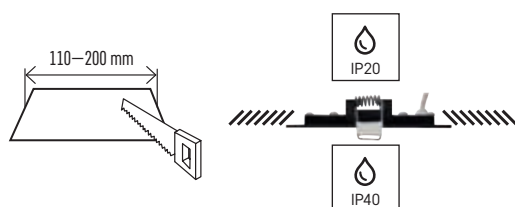

ZD2323

1/-/-8

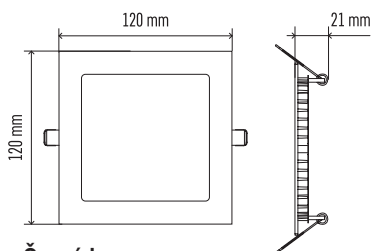

ZD2333

1/-/-8

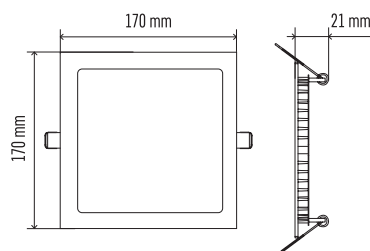

ZD2343

1/-/-8

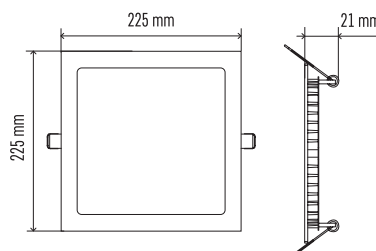

Černá barva

| Typ | EAN | Příkon | Světelný tok | CCT | PF | Flicker-Free | Š × V × H |
|---------|---------------|--------|--------------|---------------------|-------|--------------|-------------------|
| ZD2323 | 8592920109120 | 7 W | 480 lm | 3 000/3 500/4 000 K | > 0,5 | ano | 120 × 120 × 21 mm |
| ZD2333 | 8592920109151 | 12,5 W | 1 050 lm | 3 000/3 500/4 000 K | > 0,5 | ano | 170 × 170 × 21 mm |
| ZD2343 | 8592920109182 | 18 W | 1 600 lm | 3 000/3 500/4 000 K | > 0,9 | ano | 225 × 225 × 21 mm |
| ZD2333T | 8592920114292 | 12,5 W | 1 050 lm | 3 000/3 500/4 000 K | > 0,5 | ano | 170 × 170 × 21 mm |
| ZD2343T | 8592920114308 | 18 W | 1 600 lm | 3 000/3 500/4 000 K | > 0,9 | ano | 225 × 225 × 21 mm |



Připevňovací kolík pro vestavnou montáž

| | |
|-------------------|--------------|
| Životnost | 30 000 hodin |
| CRI | > 80 |
| Materiál těla | hliník |
| Materiál difuzoru | plast (PMMA) |
| Materiál LGP | PMMA |
| IP | IP40/IP20 |



Fotometrická data ke stažení na www.emos.eu/LDT

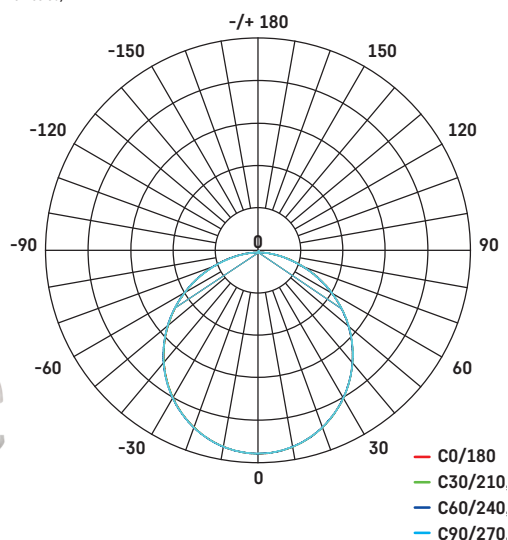

- 3 000 K
- 3 500 K
- 4 000 K



Nastavitelné během instalace

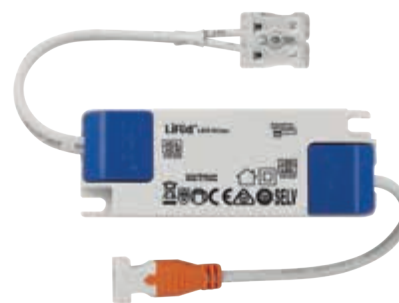

Set s doplňkovým stmívatelným driverem

| Typ | Panel | Stmívatelný zdroj napájení |
|---------|----------|----------------------------|
| ZD2333T | = ZD2333 | + ZZ1435T |
| ZD2343T | = ZD2343 | + ZZ2055T |

Viz strana 134



3 000 K



3 500 K

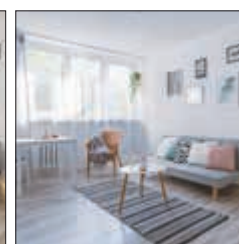

4 000 K

EXTENSIO

Elegantní a nadčasová LED svítidla EXTENSIO s možností volby režimu svícení jsou určena pro moderní interiéry. Změnu režimu svícení je možné provádět běžným vypínačem. Bez nutnosti dodatečných úprav v kabelech tak umožňují dále pracovat se světlem v interiéru.

Hlavní benefity:

- 3 režimy svícení
- halo efekt – funkce nočního režimu
- nemá memory function

Oblasti použití: osvětlení

moderních interiérů,
prostor a chodeb
v kancelářích, hotelech
a domácnostech.

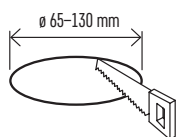

ZD1312

1/-/4/40

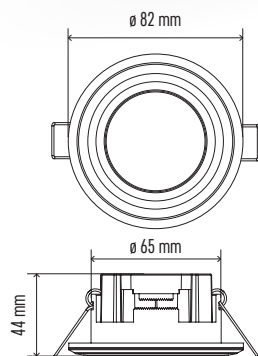

ZD1322

1/-/1/18

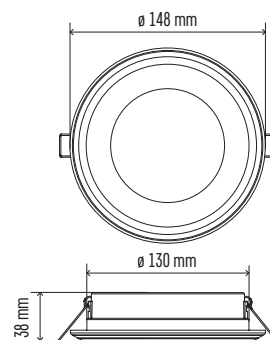

| Typ | EAN | Příkon | Světelný tok | CCT | PF | Flicker-Free | Průměr × H |
|--------|---------------|--------|--------------|---------|-------|--------------|------------------|
| ZD1312 | 8592920075968 | 5,5 W | 420 lm | 4 000 K | > 0,5 | ano | ø 82 mm × 44 mm |
| ZD1322 | 8592920076026 | 13 W | 1 000 lm | 4 000 K | > 0,5 | ano | ø 148 mm × 38 mm |



| | |
|-------------------|--------------|
| Životnost | 25 000 hodin |
| CRI | > 80 |
| Materiál těla | plast (PC) |
| Materiál difuzoru | plast (PC) |
| IP | IP20 |



Fotometrická data
ke stažení na
www.emos.eu/LDT

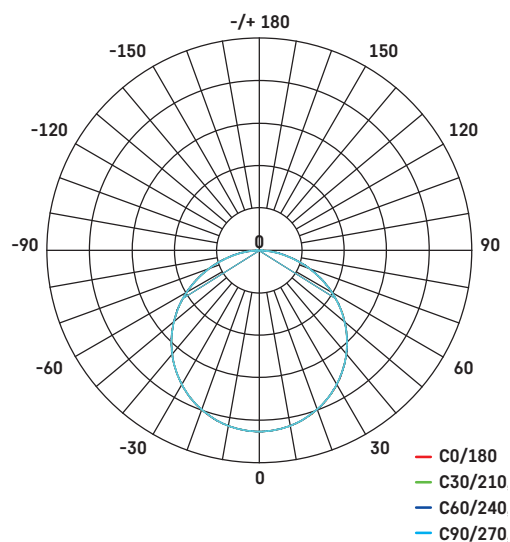

380 lm



1×

40 lm



2×

420 lm



3×

RUBIC

Praktická LED svítidla řady RUBIC v bílém provedení jsou vyrobena z kvalitního plastu a určena k zapuštění do sádkartonu. S ohledem na použité materiály je zajištěna jejich dlouhá životnost s minimálním úbytkem svítivosti.

Hlavní benefity:

- vysoká světelná účinnost
- konzervativní design
- integrovaný driver

Oblasti použití: osvětlení interiérů v domácnostech.

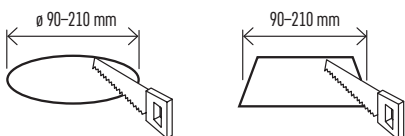

Přípeňovací kolík pro vestavnou montáž



ZD1432

1/-/-45

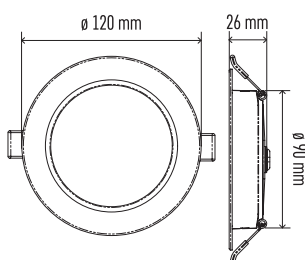

ZD1442

1/-/-32

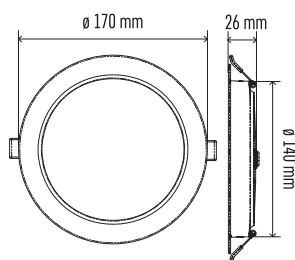

ZD1452

1/-/-16

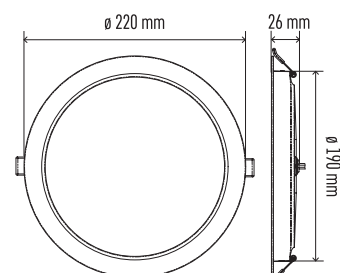

| Typ | EAN | Příkon | Světelný tok | CCT | PF | Flicker-Free | Průměr × H |
|--------|---------------|--------|--------------|---------|-------|--------------|------------------|
| ZD1432 | 8592920108819 | 9 W | 900 lm | 4 000 K | > 0,5 | ne | ø 120 mm × 26 mm |
| ZD1442 | 8592920108765 | 18 W | 1 800 lm | 4 000 K | > 0,7 | ne | ø 170 mm × 26 mm |
| ZD1452 | 8592920108703 | 24 W | 2 400 lm | 4 000 K | > 0,7 | ne | ø 220 mm × 26 mm |



| | |
|-------------------|--------------|
| Životnost | 25 000 hodin |
| CRI | > 80 |
| Materiál těla | plast (PC) |
| Materiál difuzoru | plast (PC) |
| IP | IP20 |



Fotometrická data
ke stažení na
www.emos.eu/LDT

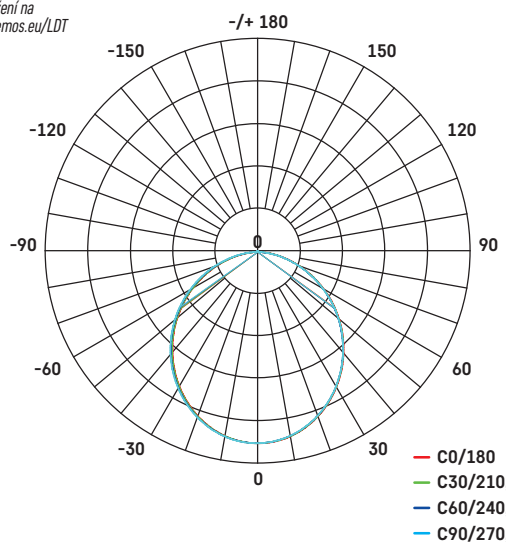

ZD2432

☐ 1/-/-/45

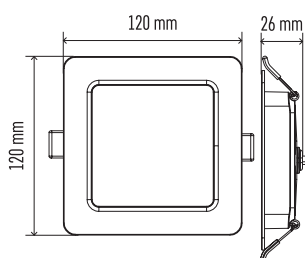

ZD2442

☐ 1/-/-/32

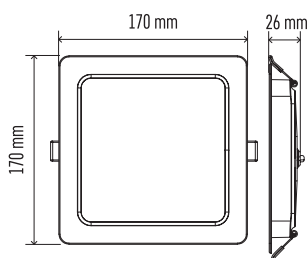

ZD2452

☐ 1/-/-/16

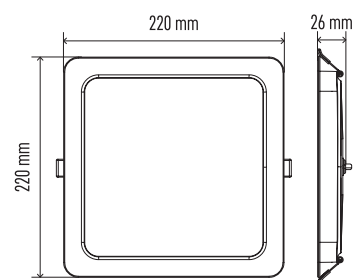

| Typ | EAN | Příkon | Světelný tok | CCT | PF | Flicker-Free | Š × V × H |
|--------|---------------|--------|--------------|---------|-------|--------------|-------------------|
| ZD2432 | 8592920108642 | 9 W | 900 lm | 4 000 K | > 0,5 | ne | 120 × 120 × 26 mm |
| ZD2442 | 8592920108604 | 18 W | 1 800 lm | 4 000 K | > 0,7 | ne | 170 × 170 × 26 mm |
| ZD2452 | 8592920108550 | 24 W | 2 400 lm | 4 000 K | > 0,7 | ne | 220 × 220 × 26 mm |

Průmyslová svítidla

HIGHBAYS

ASTER

PROFI PLUS



ZU210.12 ZU210.9 ZU210.6

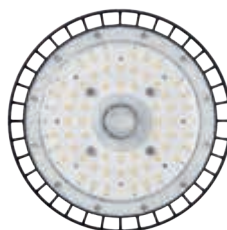

ZU215.12 ZU215.9 ZU215.6

více str. 112



ZU220.12 ZU220.9 ZU220.6

více str. 113

CORUS

PROFI



ZU083

NEW



ZU133

NEW



ZU166

NEW

více str. 114–115

PŘÍSLUŠENSTVÍ PRO HIGHBAYS

ZU9001 ZU9002 ZU9902

ZU9003 **NEW** ZU9004 **NEW** ZU9905 **NEW**

..... více str. 116

..... více str. 116

PRACHOTĚSNÁ SVÍTIDLA

MISTY

PROFI PLUS

ZT1040 **NEW** ZT1521 ZT1531 ZT1621 ZT1631 ZT1520 ZT1530 ZT1520D ZT1520E ZT1620 ZT1630 ZT1620D ZT1620E

..... více str. 118-119

FESTY

PROFI

ZT4020 ZT4120 ZT4220

..... více str. 120

DUSTY

ESSENTIAL

ZT3020 ZT3120 ZT3220

..... více str. 121

ASTER

Svítidla highbay řady ASTER jsou určena pro profesionální průmyslové instalace ve velkých výškách, především ve skladových a výrobních halách. Svítidla jsou osazena značkovými LED čipy Osram se světelnou účinností 170 lm/W a dlouhou životností.

Hlavní benefity:

- krytí IP65 zaručuje voděodolnost
- vynikající výkon a kvalita světla – CRI > 80
- možnost stmívání za pomoci příslušenství (0–10 V, DALI)

Oblasti použití:

průmyslové a skladové objekty, velké haly.

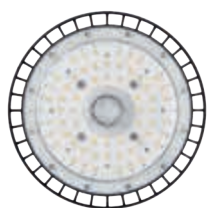

ZU210.12

☐ 1/-/-1

ZU210.9

☐ 1/-/-1

ZU210.6 Na objednávku

☐ 1/-/-1

ZU215.12

☐ 1/-/-1

ZU215.9

☐ 1/-/-1

ZU215.6

☐ 1/-/-1

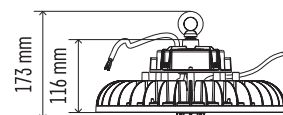
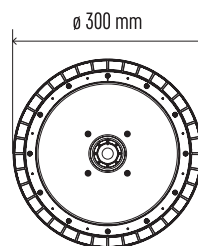
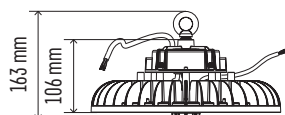
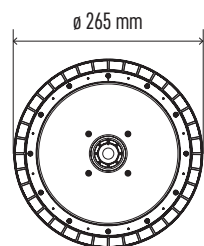

| Typ | EAN | Příkon | Světelný tok | CCT | PF | Úhel vyzařování | Světelná účinnost | Flicker-Free | Stmívání | Průměr × H |
|----------|---------------|--------|--------------|---------|-------|-----------------|-------------------|--------------|----------|----------------|
| ZU210.12 | 8592920096420 | 100 W | 17 000 lm | 4 000 K | > 0,9 | 120° | 170 lm/W | ano | ne | ø 265 × 163 mm |
| ZU210.9 | 8592920096468 | 100 W | 17 000 lm | 4 000 K | > 0,9 | 90° | 170 lm/W | ano | ne | ø 265 × 163 mm |
| ZU210.6 | 8592920096444 | 100 W | 17 000 lm | 4 000 K | > 0,9 | 60° | 170 lm/W | ano | ne | ø 265 × 163 mm |
| ZU215.12 | 8592920096482 | 150 W | 25 500 lm | 4 000 K | > 0,9 | 120° | 170 lm/W | ano | ne | ø 300 × 173 mm |
| ZU215.9 | 8592920096529 | 150 W | 25 500 lm | 4 000 K | > 0,9 | 90° | 170 lm/W | ano | ne | ø 300 × 173 mm |
| ZU215.6 | 8592920096505 | 150 W | 25 500 lm | 4 000 K | > 0,9 | 60° | 170 lm/W | ano | ne | ø 300 × 173 mm |

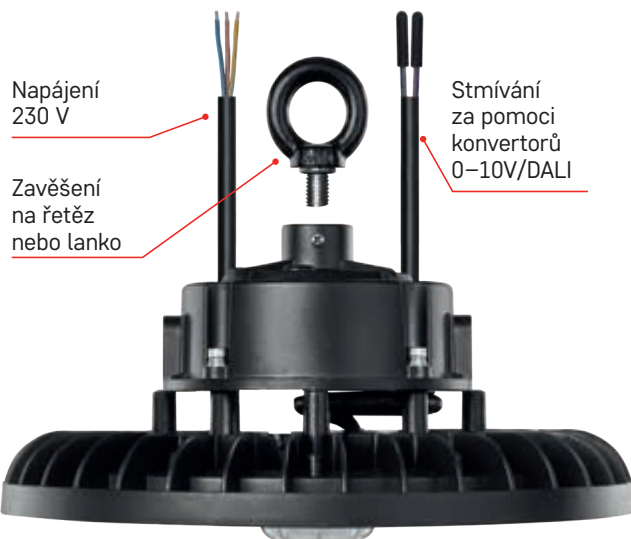

| | |
|-------------------|--------------|
| Životnost | 50 000 hodin |
| CRI | > 80 |
| Materiál těla | hliník |
| Materiál difuzoru | plast (PC) |
| IP | IP65 |
| IK | IK08 |



Fotometrická data ke stažení na www.emos.eu/LDT

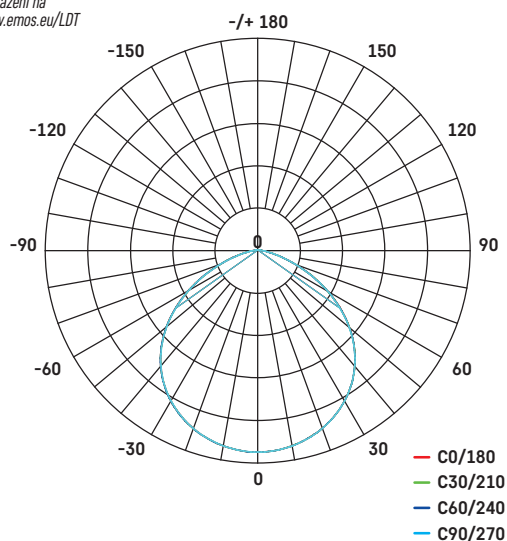

Možnost zavěšení svítidla na řetěz nebo na lanko

ZU220.12

☞ 1/-/-1

ZU220.9

☞ 1/-/-1

ZU220.6

☞ 1/-/-1

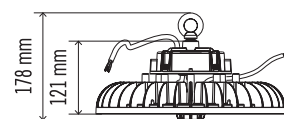
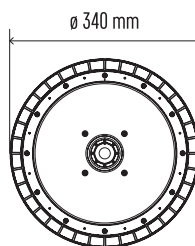

| Typ | EAN | Příkon | Světelný tok | CCT | PF | Úhel vyzařování | Světelná účinnost | Flicker-Free | Stmívání | Průměr × H |
|----------|---------------|--------|--------------|---------|-------|-----------------|-------------------|--------------|----------|----------------|
| ZU220.12 | 8592920096543 | 200 W | 34 000 lm | 4 000 K | > 0,9 | 120° | 170 lm/W | ano | ne | ø 340 × 178 mm |
| ZU220.9 | 8592920096581 | 200 W | 34 000 lm | 4 000 K | > 0,9 | 90° | 170 lm/W | ano | ne | ø 340 × 178 mm |
| ZU220.6 | 8592920096567 | 200 W | 34 000 lm | 4 000 K | > 0,9 | 60° | 170 lm/W | ano | ne | ø 340 × 178 mm |

CORUS

Svítlidla highbay řady CORUS jsou ideální pro profesionální průmyslové instalace v prostorech s vysokými stropy, především v rozlehlých skladovacích a výrobních halách. Tyto svítidla se vyznačují vysokou světelnou účinností, kvalitou osvětlení a dlouhou životností.

Hlavní benefity:

- krytí IP65 zaručuje voděodolnost
- vysoká světelná účinnost 120 lm/W

Oblasti použití:

průmyslové
a skladové
objekty,
velké haly.



ZU083

1/-/-/3

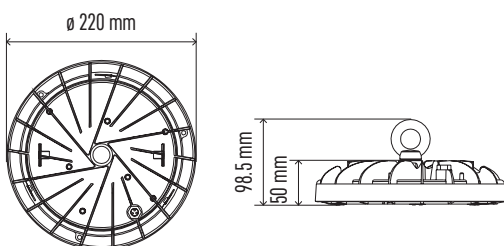

ZU133

1/-/-/3

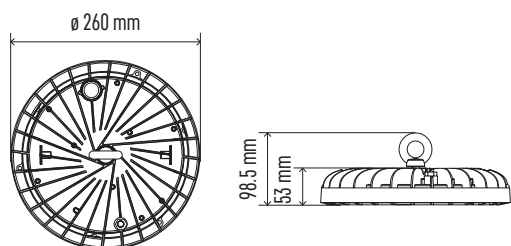

| Typ | EAN | Příkon | Světelný tok | CCT | PF | Úhel vyzařování | Světelná účinnost | Flicker-Free | Stmívání | Průměr × H |
|-------|---------------|--------|--------------|---------|-------|-----------------|-------------------|--------------|----------|---------------|
| ZU083 | 8592920122167 | 83 W | 10 000 lm | 4 000 K | > 0,9 | 110° | 120 lm/W | ano | ne | ø 220 × 50 mm |
| ZU133 | 8592920122181 | 133 W | 16 000 lm | 4 000 K | > 0,9 | 110° | 120 lm/W | ano | ne | ø 260 × 53 mm |

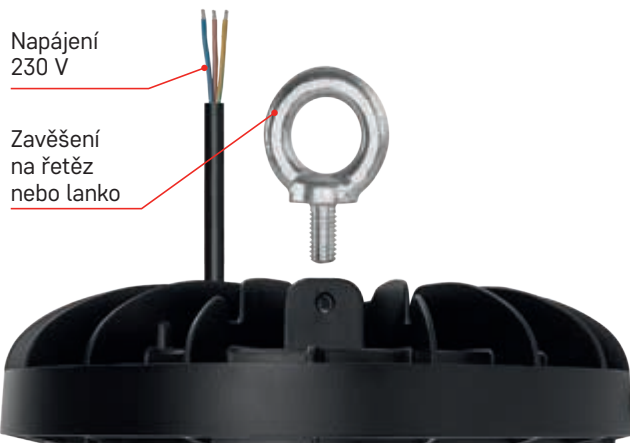

| | |
|-------------------|--------------|
| Životnost | 50 000 hodin |
| CRI | > 80 |
| Materiál těla | hliník |
| Materiál difuzoru | sklo |
| IP | IP65 |
| IK | IK06 |



Fotometrická data
ke stažení na
www.emos.eu/LDT

NEW

5
YEARS
WARRANTY

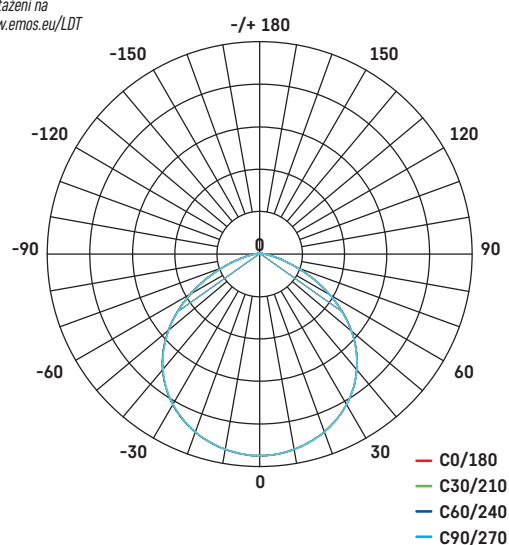

ZU166

1/-/-/3

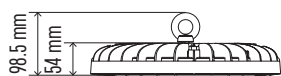
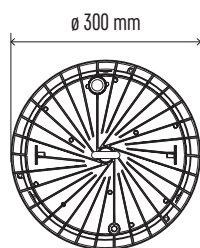

| Typ | EAN | Příkon | Světelný tok | CCT | PF | Úhel vyzařování | Světelná účinnost | Flicker-Free | Stmívání | Průměr × H |
|-------|---------------|--------|--------------|---------|-------|-----------------|-------------------|--------------|----------|---------------|
| ZU166 | 8592920122204 | 166 W | 20 000 lm | 4 000 K | > 0,9 | 110° | 120 lm/W | ano | ne | ø 300 × 54 mm |

PŘÍSLUŠENSTVÍ PRO HIGHBAYS

V příslušenství pro svítidla highbay naleznete kvalitní konvertory pro průmyslová svítidla a přídatné držáky.



ZU9001

1/-/-144

**KONVERTOR 0-10 V
PRO PRŮMYSLOVÁ SVÍTIDLA HIGHBAY**
plast (PC) + kov

ZU9002

1/-/-144

**DALI
KONVERTOR PRO PRŮMYSLOVÁ SVÍTIDLA HIGHBAY**
plast (PC) + kov



| Typ | EAN | Průměr × H |
|--------|---------------|--------------|
| ZU9001 | 8592920096628 | ø 55 × 29 mm |
| ZU9002 | 8592920096642 | ø 55 × 29 mm |

ZU9902

1/-/-20

**PŘÍDAVNÝ DRŽÁK
PRO PRŮMYSLOVÁ SVÍTIDLA HIGHBAY**
hliník



| Typ | EAN | Š × V × H |
|--------|---------------|-------------------|
| ZU9902 | 8592920109618 | 60 × 265 × 125 mm |



ZU9903

1/-/-196

**PIR SENSOR
PRO LED HIGHBAY**

NEW

| Typ | EAN | Š × V × H |
|--------|---------------|-------------------|
| ZU9903 | 8592920121405 | průměr 55 × 40 mm |
| ZU9904 | 8592920121429 | průměr 55 × 29 mm |
| ZU9905 | 8592920121443 | 125 × 70 × 25 mm |

ZU9904

1/-/-144

**MW SENSOR
PRO LED HIGHBAY**

NEW



ZU9905

1/-/-81

**OVLADAČ NASTAVENÍ SENZORŮ
PRO HB ASTER**

NEW

EMOS®

A brand of **legrand**



MISTY

Svítidla MISTY jsou určena pro profesionální průmyslové instalace a nahrazují starší zářivková svítidla. Vyznačují se moderním designem, vysokou světelnou účinností až 160 lm/W, dlouhou životností a okamžitým 100% výkonem.

Hlavní benefity:

- úspora energie až 50 % v porovnání se zářivkovými svítidly
- krytí IP66 zaručuje voděodolnost
- prodloužená záruka 5 let

Oblasti použití: průmyslové a skladové objekty, garáže, chodby, dílny apod.



| | |
|-------------------|--------------|
| Životnost | 50 000 hodin |
| CRI | > 80 |
| Materiál těla | plast (PC) |
| Materiál difuzoru | plast (PC) |
| IP | IP66 |
| IK | IK08 |



Fotometrická data
ke stažení na
www.emos.eu/LDT

NEW

5
YEARS
WARRANTY

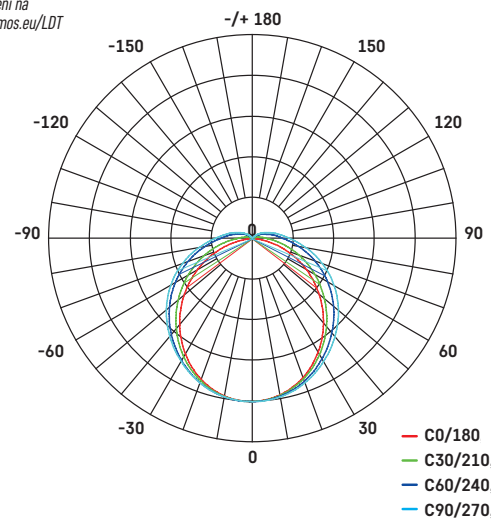

ZT1040

☐ 1/-/-12

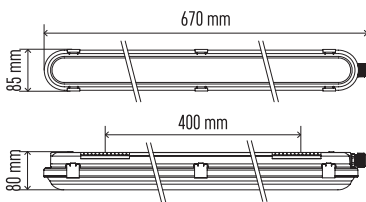

ZT1521

☐ 1/-/-9

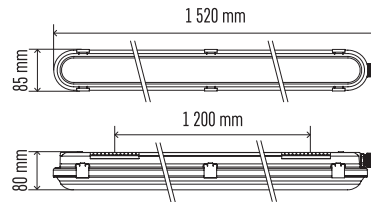

ZT1531

☐ 1/-/-9

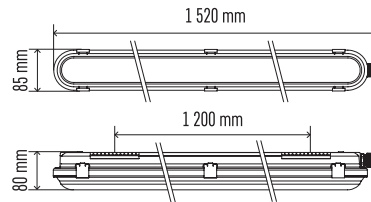

ZT1621

☐ 1/-/-9

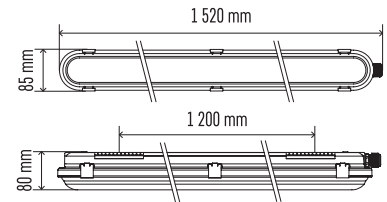

ZT1631

☐ 1/-/-9

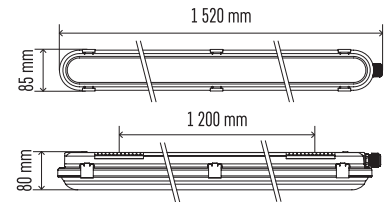

| Typ | EAN | Příkon | Světelný tok | CCT | PF | Světelná účinnost | Průběžná montáž | Š × V × H |
|--------|---------------|---------------|----------------|---------------|-------|-------------------|-----------------|--------------------|
| ZT1040 | 8592920122884 | 10–13–16–18 W | 1 500–2 700 lm | 4 000–6 500 K | > 0,9 | 150 lm/W | ano | 670 × 85 × 80 mm |
| ZT1521 | 8592920122808 | 21–26–31–35 W | 3 300–5 600 lm | 4 000 K | > 0,9 | 160 lm/W | ano | 1 220 × 85 × 80 mm |
| ZT1531 | 8592920122822 | 21–26–31–35 W | 3 300–5 600 lm | 6 500 K | > 0,9 | 160 lm/W | ano | 1 220 × 85 × 80 mm |
| ZT1621 | 8592920122846 | 29–37–45–51 W | 4 600–8 150 lm | 4 000 K | > 0,9 | 160 lm/W | ano | 1 520 × 85 × 80 mm |
| ZT1631 | 8592920122860 | 29–37–45–51 W | 4 600–8 150 lm | 6 500 K | > 0,9 | 160 lm/W | ano | 1 520 × 85 × 80 mm |



Možnost nastavení teploty světla pomocí CCT spínače (pouze u ZT1040)



Možnost nastavení příkonu



Snadno odnímatelný difuzor

| | |
|-------------------|--------------|
| Životnost | 50 000 hodin |
| CRI | > 80 |
| Materiál těla | plast (PC) |
| Materiál difuzoru | plast (PC) |
| IP | IP66 |
| IK | IK08 |



Fotometrická data
ke stažení na
www.emos.eu/LDT

5
YEARS
WARRANTY

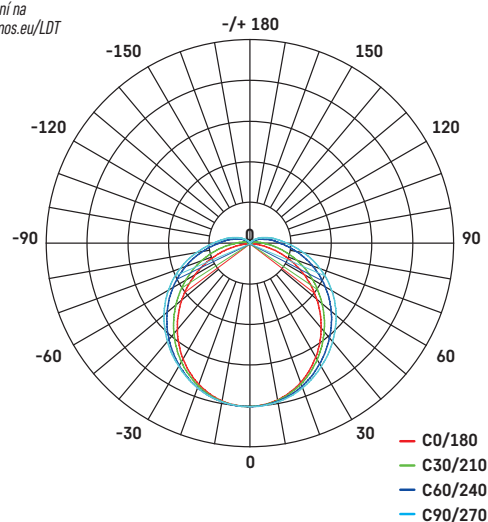

ZT1520

1/-/-/9

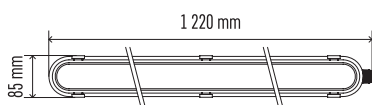

ZT1530

1/-/-/9

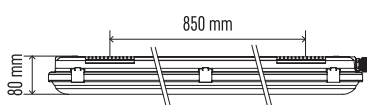

ZT1520D

1/-/-/9

ZT1520E

1/-/-/9

Typ baterie: LiFeP04
Délka zálohy: 3 hodiny
Světelný tok v nouzovém režimu: 630 lm



| Typ | EAN | Příkon | Světelný tok | CCT | PF | Světelná účinnost | Průběžná montáž | Š × V × H |
|---------|---------------|--------|--------------|---------|-------|-------------------|-----------------|--------------------|
| ZT1520 | 8592920091951 | 37 W | 5 300 lm | 4 000 K | > 0,9 | 143 lm/W | ano | 1 220 × 85 × 80 mm |
| ZT1530 | 8592920091999 | 37 W | 5 300 lm | 6 500 K | > 0,9 | 145 lm/W | ano | 1 220 × 85 × 80 mm |
| ZT1520D | 8592920093054 | 37 W | 5 300 lm | 4 000 K | > 0,9 | 143 lm/W | ano | 1 220 × 85 × 80 mm |
| ZT1520E | 8592920093092 | 40 W | 5 300 lm | 4 000 K | > 0,9 | 143 lm/W | ano | 1 220 × 85 × 80 mm |

ZT1620

1/-/-/9

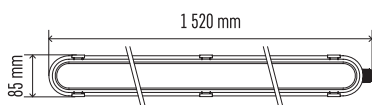

ZT1630

1/-/-/9

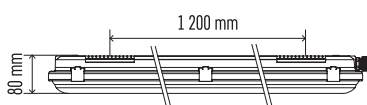

ZT1620D

1/-/-/9

ZT1620E

1/-/-/9

Typ baterie: LiFeP04
Délka zálohy: 3 hodiny
Světelný tok v nouzovém režimu: 630 lm



| Typ | EAN | Příkon | Světelný tok | CCT | PF | Světelná účinnost | Průběžná montáž | Š × V × H |
|---------|---------------|--------|--------------|---------|-------|-------------------|-----------------|--------------------|
| ZT1620 | 8592920091975 | 53 W | 7 700 lm | 4 000 K | > 0,9 | 145 lm/W | ano | 1 520 × 85 × 80 mm |
| ZT1630 | 8592920092019 | 53 W | 7 700 lm | 6 500 K | > 0,9 | 145 lm/W | ano | 1 520 × 85 × 80 mm |
| ZT1620D | 8592920093078 | 53 W | 7 700 lm | 4 000 K | > 0,9 | 145 lm/W | ano | 1 520 × 85 × 80 mm |
| ZT1620E | 8592920093115 | 56 W | 7 700 lm | 4 000 K | > 0,9 | 145 lm/W | ano | 1 520 × 85 × 80 mm |

FESTY

Svítidla FESTY jsou určena pro poloprofesionální průmyslové instalace a nahrazují starší zářivková svítidla. Vyznačují se moderním designem, výborným poměrem cena/kvalita, dlouhou životností a okamžitým 100% výkonem.

Hlavní benefity:

- úspora energie až 50 % v porovnání se zářivkovými svítidly
- krytí IP65 zaručuje voděodolnost
- prodloužená záruka 5 let

Oblasti použití: průmyslové a skladové objekty, garáže, chodby, dílny apod.

| | |
|-------------------|--------------|
| Životnost | 50 000 hodin |
| CRI | > 80 |
| Materiál těla | plast (PC) |
| Materiál difuzoru | plast (PC) |
| IP | IP65 |
| IK | IK08 |



Fotometrická data
ke stažení na
www.emos.eu/LDT

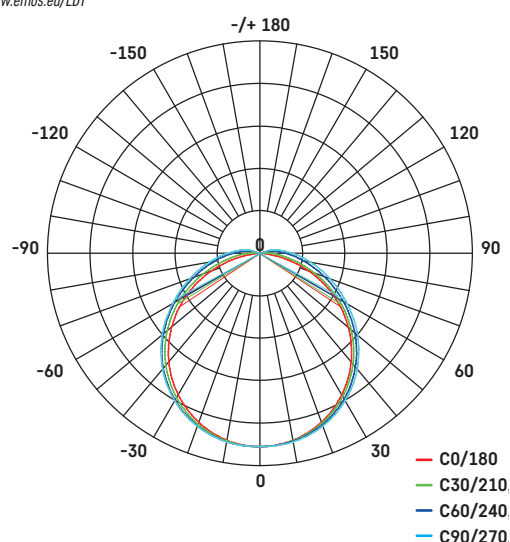

ZT4320

1/-/-/10

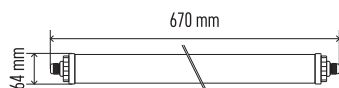

ZT4420

1/-/-/10

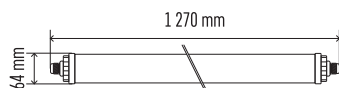

ZT4520

1/-/-/10

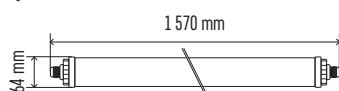

| Typ | EAN | Příkon | Světelný tok | CCT | PF | Světelná účinnost | Průběžná montáž | Š × V × H |
|--------|---------------|--------|--------------|---------|-------|-------------------|-----------------|--------------------|
| ZT4320 | 8592920118320 | 18 W | 2 200 lm | 4 000 K | > 0,9 | 120 lm/W | ano | 670 × 64 × 64 mm |
| ZT4420 | 8592920118344 | 34 W | 4 100 lm | 4 000 K | > 0,9 | 120 lm/W | ano | 1 270 × 64 × 64 mm |
| ZT4520 | 8592920118368 | 51 W | 6 000 lm | 4 000 K | > 0,9 | 120 lm/W | ano | 1 570 × 64 × 64 mm |

DUSTY

Svítlidla DUSTY jsou určena pro standardní průmyslové instalace a nahrazují starší zářivková svítidla. Svítidla disponují okamžitým 100% výkonem.

Hlavní benefity:

- úspora energie až 50 % v porovnání se zářivkovými svítidly
- krytí IP65 zaručuje voděodolnost
- možnost průchozího zapojení

Oblasti použití: průmyslové a skladové objekty, garáže, chodby, dílny apod.

| | |
|-------------------|--------------|
| Životnost | 30 000 hodin |
| CRI | > 80 |
| Materiál těla | plast (PC) |
| Materiál difuzoru | plast (PC) |
| IP | IP65 |
| IK | IK08 |



Fotometrická data
ke stažení na
www.emos.eu/LDT

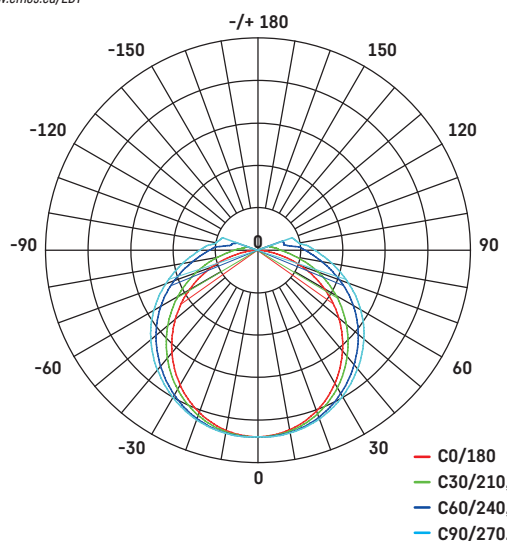

ZT3020

1/-/-/20

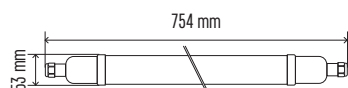

ZT3120

1/-/-/20

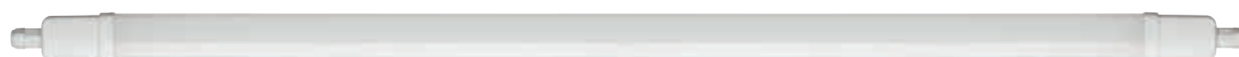
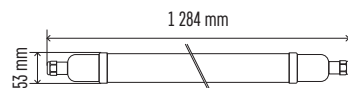

ZT3220

1/-/-/20

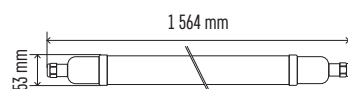

| Typ | EAN | Příkon | Světelný tok | CCT | PF | Světelná účinnost | Průběžná montáž | Š × V × H |
|--------|---------------|--------|--------------|---------|-------|-------------------|-----------------|--------------------|
| ZT3020 | 8592920085448 | 18 W | 1 700 lm | 4 000 K | > 0,5 | 95 lm/W | ano | 754 × 53 × 35 mm |
| ZT3120 | 8592920085455 | 37 W | 3 800 lm | 4 000 K | > 0,9 | 103 lm/W | ano | 1 284 × 53 × 35 mm |
| ZT3220 | 8592920085462 | 45 W | 4 500 lm | 4 000 K | > 0,9 | 100 lm/W | ano | 1 564 × 53 × 35 mm |

Svítidla pro speciální aplikace

ORIENTAČNÍ SVÍTIDLA

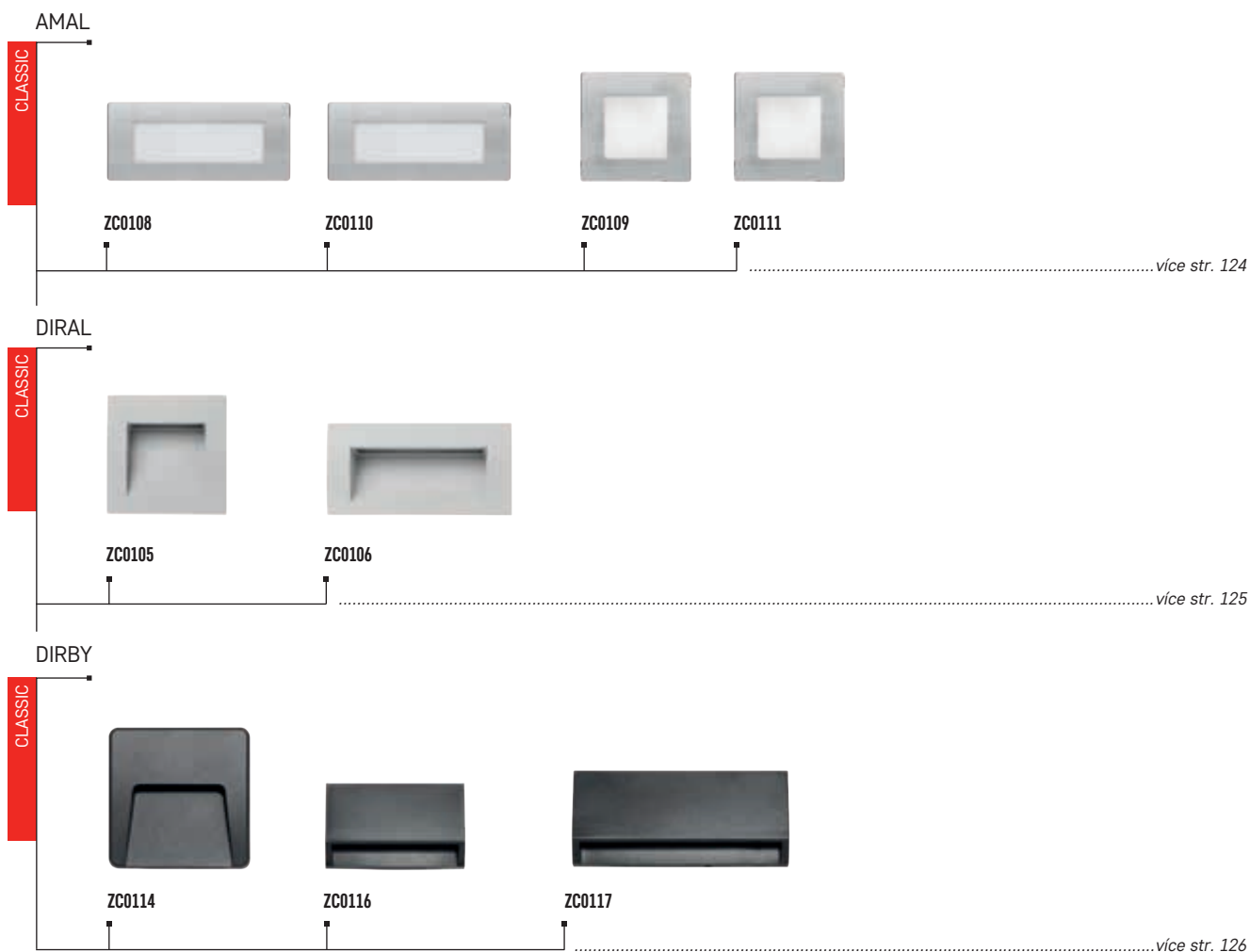

NOUZOVÁ SVÍTIDLA

ORSU



CESSI A NESSI



PŘÍSLUŠENSTVÍ PRO NOUZOVÁ SVÍTIDLA

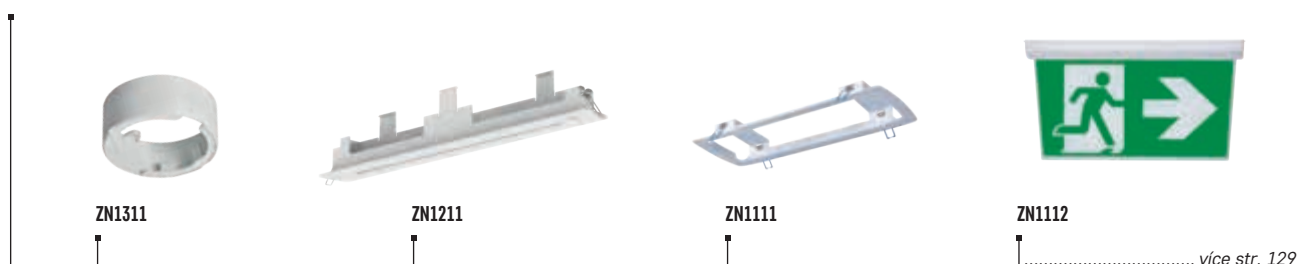

KABINETNÍ SVÍTIDLA

TIGO

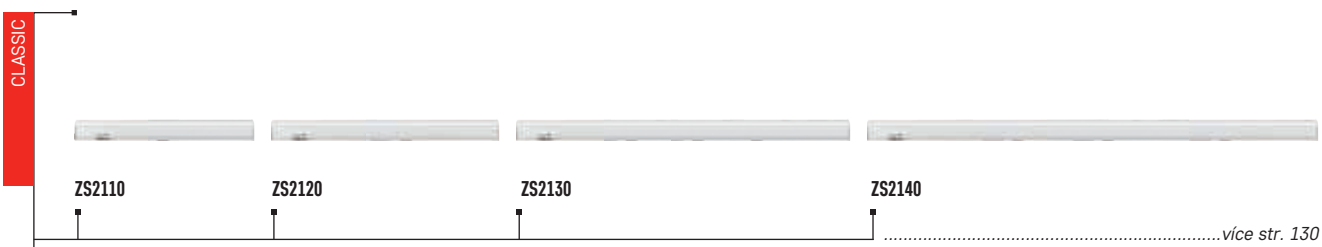

AMAL

Orientační svítidla AMAL v provedení broušený hliník jsou určena pro vestavnou montáž.

Hliníkové tělo a skleněný mléčný difuzor zaručují nadstandardní životnost.

Hlavní benefity:

- minimální odběr elektrické energie
- krytí IP65 zaručuje voděodolnost
- v neutrální nebo teplé bílé

Oblasti použití: v domácnosti i průmyslových prostorách, pro nasvícení schodišť, venkovních fasád domů, zídek apod.

| | |
|-------------------|--------------|
| Životnost | 30 000 hodin |
| CRI | > 80 |
| Materiál těla | hliník |
| Materiál difuzoru | sklo |
| IP | IP65 |



ZC0108

1/-/-/24

ZC0110

1/-/-/24

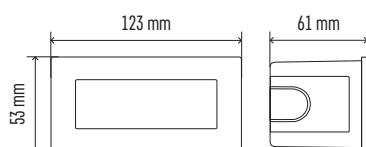

ZC0109

1/-/-/24

ZC0111

1/-/-/24

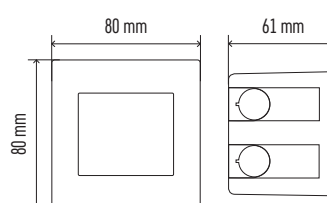

| Typ | EAN | Příkon | Světelný tok | CCT | PF | Světelná účinnost | Průběžná montáž | Š × V × H |
|--------|---------------|--------|--------------|---------|-------|-------------------|-----------------|------------------|
| ZC0108 | 8592920037348 | 1,5 W | 55 lm | 3 000 K | > 0,5 | 37 lm/W | ano | 123 × 53 × 61 mm |
| ZC0109 | 8592920037355 | 1,5 W | 75 lm | 3 000 K | > 0,5 | 50 lm/W | ano | 80 × 80 × 61 mm |
| ZC0110 | 8592920054789 | 1,5 W | 55 lm | 4 000 K | > 0,5 | 37 lm/W | ano | 123 × 53 × 61 mm |
| ZC0111 | 8592920054796 | 2 W | 70 lm | 4 000 K | > 0,5 | 50 lm/W | ano | 80 × 80 × 61 mm |

DIRAL

Orientační svítidla DIRAL jsou dostupná v několika tvarových a velikostních variantách a jsou určena pro vestavnou montáž. Hliníkové tělo a skleněný mléčný difuzor zaručují nadstandardní životnost.

Hlavní benefity:

- minimální odběr elektrické energie
- krytí IP65 zaručuje voděodolnost
- pro venkovní i vnitřní prostory

Oblasti použití: v domácnosti i průmyslových prostorách, pro nasvícení schodišť, venkovních fasád domů, zídek apod.

| | |
|-------------------|--------------|
| Životnost | 30 000 hodin |
| CRI | > 80 |
| Materiál těla | hliník |
| Materiál difuzoru | sklo |
| IP | IP65 |



ZC0105

1/-/-/16

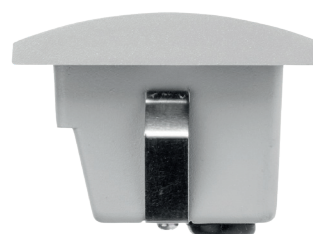
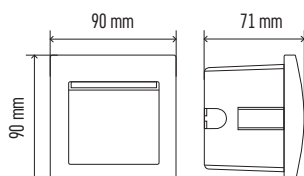

ZC0106

1/-/-/16

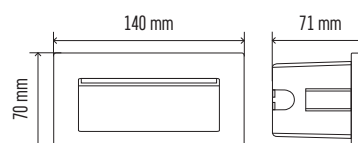

| Typ | EAN | Příkon | Světelný tok | CCT | PF | Světelná účinnost | Průběžná montáž | Š × V × H |
|--------|---------------|--------|--------------|---------|-------|-------------------|-----------------|------------------|
| ZC0105 | 8592920037317 | 1 W | 25 lm | 3 000 K | > 0,5 | 25 lm/W | ano | 90 × 90 × 71 mm |
| ZC0106 | 8592920037324 | 3 W | 90 lm | 3 000 K | > 0,5 | 30 lm/W | ano | 140 × 70 × 71 mm |

DIRBY

Orientační svítidla DIRBY pro přísazenou montáž zaujmou zejména výborným poměrem cena/kvalita a dostupnou šíří tvarů. Tělo z ABS plastu a polykarbonátový difuzor zaručují dlouhou životnost.

Hlavní benefity:

- minimální odběr elektrické energie
- krytí IP65 zaručuje voděodolnost
- pro venkovní i vnitřní prostory

Oblasti použití: v domácnosti i průmyslových prostorách, pro nasvícení schodišť, venkovních fasád domů, zídek apod.

| | |
|-------------------|--------------|
| Životnost | 30 000 hodin |
| CRI | > 80 |
| Materiál těla | ABS |
| Materiál difuzoru | polykarbonát |
| IP | IP65 |



ZC0114

1/-/-/18

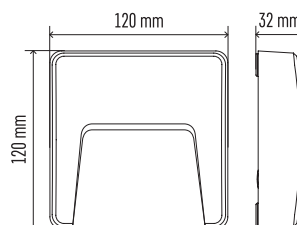

| Typ | EAN | Příkon | Světelný tok | CCT | PF | Světelná účinnost | Průběžná montáž | Š × V × H |
|--------|---------------|--------|--------------|---------|-------|-------------------|-----------------|-------------------|
| ZC0114 | 8592920075586 | 3 W | 100 lm | 4 000 K | > 0,5 | 33 lm/W | ano | 120 × 120 × 32 mm |



ZC0116

1/-/-/40

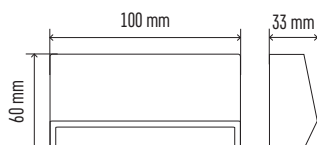

ZC0117

1/-/-/30

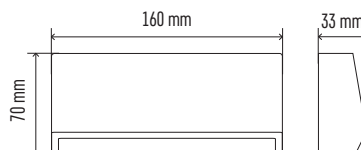

| Typ | EAN | Příkon | Světelný tok | CCT | PF | Světelná účinnost | Průběžná montáž | Š × V × H |
|--------|---------------|--------|--------------|---------|-------|-------------------|-----------------|------------------|
| ZC0116 | 8592920075609 | 1,5 W | 80 lm | 4 000 K | > 0,5 | 53 lm/W | ano | 100 × 60 × 33 mm |
| ZC0117 | 8592920075616 | 3 W | 150 lm | 4 000 K | > 0,5 | 50 lm/W | ano | 160 × 70 × 33 mm |

ORSU

Materiál těla

plast (PC)

IP

IP20

4
YEARS
WARRANTY

Nouzové svítidlo ORSU slouží jako osvětlení v případě selhání elektrického napětí a zajišťuje bezpečné opuštění místností během výpadku proudu či jiného nebezpečí.

Hlavní benefity:

- doba zálohy v případě výpadku 3 hodiny
- testovací tlačítko a kontrolní LED dioda pro test funkčnosti
- prodloužená záruka 4 roky

Oblasti použití: průmyslové a skladové objekty, garáže, chodby, kanceláře apod.



ZN1310

1/-/-12

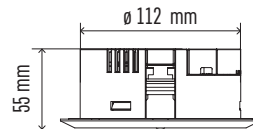
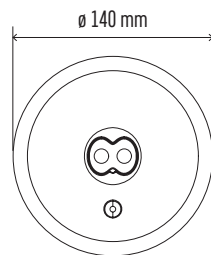

| Typ | EAN | Příkon | Světelný tok | CCT | PF | Typ baterie | Doba zálohy | Provozní režim | Průměr × H |
|--------|---------------|--------|--------------|---------|------|-------------|-------------|----------------|---------------|
| ZN1310 | 8592920091081 | 3 W | 240 lm | 6 500 K | >0,5 | LiFePo4 | 3 h | pohotovostní | ø 140 × 55 mm |

ZR9310

1/-/-20

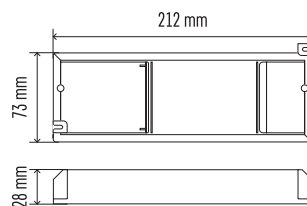
3
YEARS
WARRANTY

| Typ | EAN | Příkon | Světelný tok | CCT | PF | Typ baterie | Doba zálohy | Provozní režim | Š × V × H |
|--------|---------------|--------|--------------|-----|------|-------------|-------------|----------------|------------------|
| ZR9310 | 8592920086001 | - | - | - | >0,6 | LiFePo4 | 1 h | - | 212 × 73 × 28 mm |

CESSI A NESSI

Nouzová svítidla CESSI a NESSI slouží jako osvětlení v případě selhání elektrického napětí a zajišťují bezpečné opuštění místností během výpadku proudu či jiného nebezpečí.

Hlavní benefity:

- doba zálohy v případě výpadku 3 hodiny
- testovací tlačítko a kontrolní LED dioda pro test funkčnosti
- prodloužená záruka 4 roky

Oblasti použití: průmyslové a skladové objekty, garáže, chodby, kanceláře apod.

Materiál těla

plast (PC)
plast (ABS)

IP

IP65, IP20

4
YEARS
WARRANTY

ZN1210

1/-/16

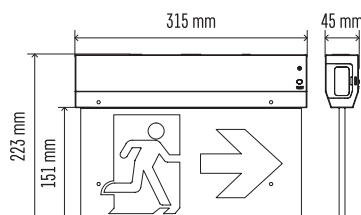

ZN1110

1/-/10

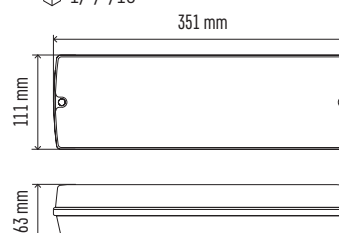

| Typ | EAN | Příkon | Světelný tok | CCT | PF | Typ baterie | Doba zálohy | Provozní režim | Š × V × H |
|--------|---------------|--------|--------------|---------|------|-------------|-------------|--------------------|-------------------|
| ZN1210 | 8592920091043 | 3 W | 30 lm | 5 000 K | <0,5 | Ni-Cd | 3 h | trvalý | 315 × 223 × 45 mm |
| ZN1110 | 8592920090640 | 3 W | 150 lm | 6 500 K | >0,5 | LiFePo4 | 3 h | trvalý/photovostní | 351 × 111 × 63 mm |

PŘÍSLUŠENSTVÍ PRO NOUZOVÁ SVÍTIDLA



ZN1311

RÁMEČEK
PRO PŘISAZENOU MONTÁŽ
pro ZN1310

1/-/-12

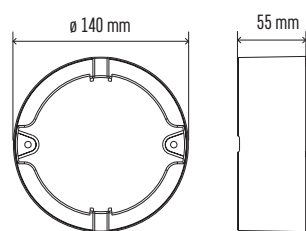

| Typ | EAN | Průměr × H |
|--------|---------------|---------------|
| ZN1311 | 8592920091104 | ø 140 × 55 mm |



ZN1211

RÁMEČEK
PRO VESTAVNOU MONTÁŽ

1/-/-8

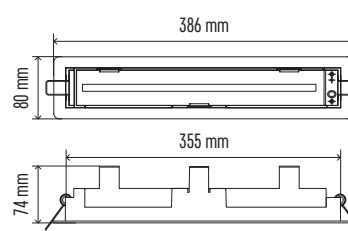

| Typ | EAN | Š × V × H |
|--------|---------------|------------------|
| ZN1211 | 8592920091067 | 386 × 80 × 74 mm |



ZN1111

RÁMEČEK PRO VESTAVNOU MONTÁŽ
NOUZOVÉHO SVÍTIDLA

1/-/-10

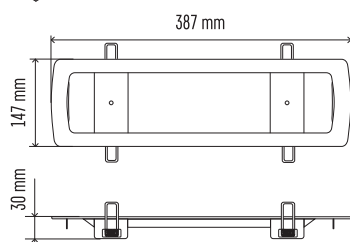

| Typ | EAN | Š × V × H |
|--------|---------------|-------------------|
| ZN1111 | 8592920090817 | 387 × 147 × 30 mm |



ZN1112

DIFUZOR PRO NOUZOVÉ
SVÍTIDLO

1/-/-10

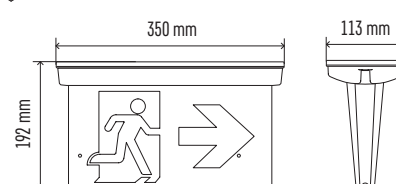

| Typ | EAN | Š × V × H |
|--------|---------------|--------------------|
| ZN1112 | 8592920090831 | 350 × 192 × 113 mm |

TIGO

Kabinetní svítidla řady TIGO jsou praktickým vybavením do kuchyní, ve kterých slouží jako doplňkové osvětlení pod kuchyňskou linku.

Hlavní benefity:

- možnost vzájemného propojení více světel
- kvalitní provedení s hliníkovým tělem
- jednoduchá montáž

Oblasti použití: v domácnosti.



ZS2110

1/-/-/30

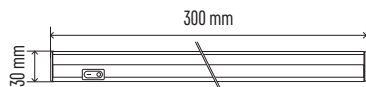

ZS2120

1/-/-/30

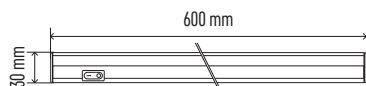

ZS2130

1/-/-/30

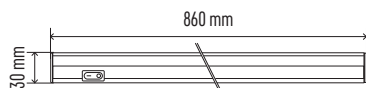

ZS2140

1/-/-/30

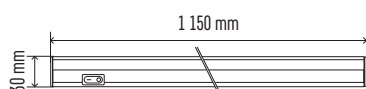

| | |
|-------------------|--------------|
| Životnost | 25 000 hodin |
| CRI | > 80 |
| Materiál těla | hliník (Al) |
| Materiál difuzoru | plast (PC) |
| IP | IP20 |



| Typ | EAN | Příkon | Světelný tok | CCT | PF | Světelná účinnost | Průběžná montáž | Š × V × H |
|--------|---------------|--------|--------------|---------|-------|-------------------|-----------------|--------------------|
| ZS2110 | 8592920017913 | 5 W | 500 lm | 4 000 K | > 0,5 | 100 lm/W | ano | 300 × 22 × 30 mm |
| ZS2120 | 8592920017937 | 10 W | 1 000 lm | 4 000 K | > 0,5 | 100 lm/W | ano | 600 × 22 × 30 mm |
| ZS2130 | 8592920017951 | 15 W | 1 500 lm | 4 000 K | > 0,5 | 100 lm/W | ano | 860 × 22 × 30 mm |
| ZS2140 | 8592920017975 | 20 W | 2 000 lm | 4 000 K | > 0,5 | 100 lm/W | ano | 1 150 × 22 × 30 mm |

Osvětlovací elektronika

SENZORY

SENZORY PIR/MW

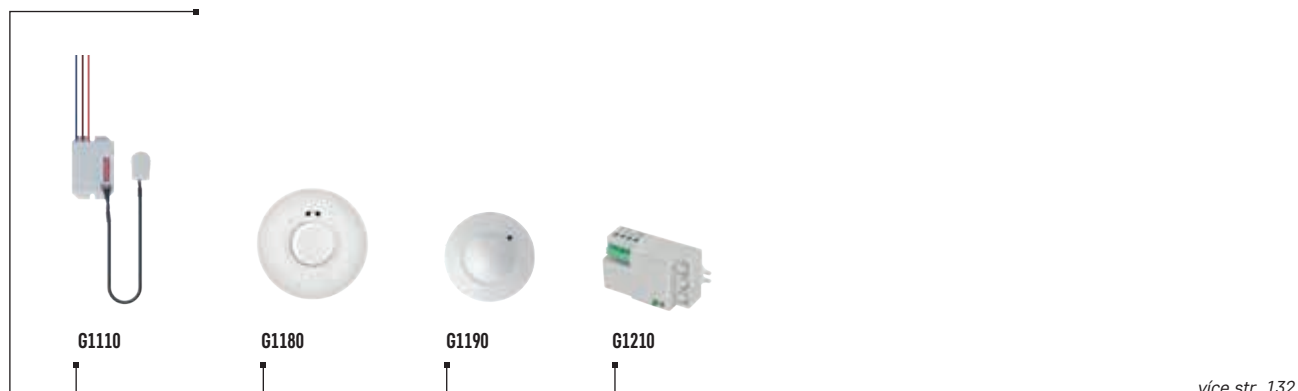

SENZORY PIR



LED DRIVERY

LED DRIVERY

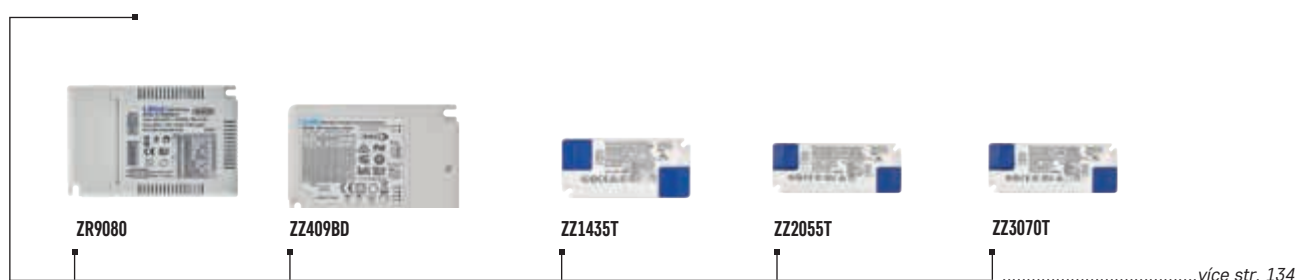

SENZORY PIR/MW

Vnitřní detektory pohybu, které fungují jako spínače pro světla, venkovní reflektory či alarmy. Detektory reagují na pohyb osob, zvířat nebo dalších objektů na základě jejich vyzařovaného nebo odraženého infračerveného záření (tzv. PIR senzory). K dispozici jsou i mikrovlnné varianty vybavené vysoce citlivým a spolehlivým HF radiofrekvenčním senzorem.

Hlavní benefity:

- pohybová čidla v různých provedeních a designech
- detekční úhel 360°
- modely pro přisazenou i vestavnou montáž

Oblasti použití: v domácnosti i průmyslových prostorách.

| | |
|---------------|------------|
| Materiál těla | plast (PC) |
| IP | IP20 |

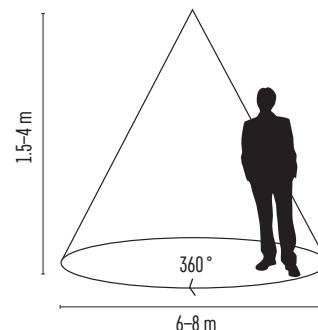

G1110

1/-/-/80

G1180

1/-/-/24

G1190

1/-/-/24

G1210

1/-/-/80

| Typ | EAN | Detekční úhel | Detekční dosah | Typ senzoru | Krytí | Doba sepnutí | Š × V × H |
|-------|---------------|---------------|----------------|-------------|-------|---------------------------------------|-----------------|
| G1110 | 8592920025109 | 360° | 6 m | PIR | IP20 | 5 s, 30 s, 1 min, 3 min, 5 min, 8 min | 55 × 37 × 22 mm |
| G1180 | 8592920025178 | 360° | 8 m | mikrovlnný | IP20 | min. 10 sekund – max. 12 minut | 95 × 95 × 40 mm |
| G1190 | 8592920025185 | 360° | 8 m | mikrovlnný | IP20 | min. 10 sekund – max. 12 minut | 75 × 75 × 75 mm |
| G1210 | 8592920025192 | 360° | 15 m | mikrovlnný | IP20 | min. 10 sekund – max. 12 minut | 75 × 37 × 25 mm |

SENZORY PIR

Venkovní i vnitřní detektory pohybu, které fungují jako spínače pro světla, venkovní reflektory či alarmy. Detektory reagují na pohyb osob, zvířat nebo dalších objektů na základě jejich vyzařovaného nebo odraženého infračerveného záření (tzv. PIR senzory).

Hlavní benefity:

- různá provedení a design
- detekční úhel 180° nebo 360°
- modely pro přisazenou i vestavnou montáž

Oblasti použití: v domácnosti i průmyslových prostorách.

| | |
|---------------|------------|
| Materiál těla | plast (PC) |
| IP | IP44, IP65 |

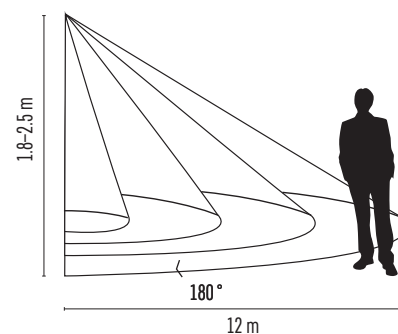

G1120

 1/-/-/40

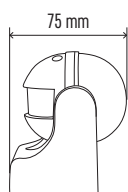
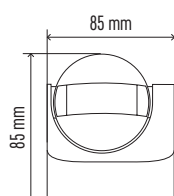

G1125

 1/-/-/40

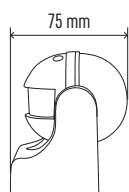
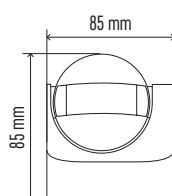

G1240

 1/-/-/40

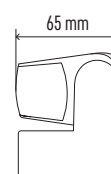
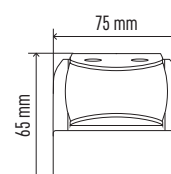

| Typ | EAN | Detekční úhel | Detekční dosah | Typ senzoru | Krytí | Doba sepnutí | Š × V × H |
|-------|---------------|---------------|----------------|-------------|-------|--------------------------------|-----------------|
| G1120 | 8592920032817 | 180° | 12 m | PIR | IP44 | min. 10 sekund – max. 7 minut | 85 × 75 × 85 mm |
| G1125 | 8592920032831 | 180° | 12 m | PIR | IP44 | min. 10 sekund – max. 7 minut | 85 × 75 × 85 mm |
| G1240 | 8592920085882 | 180° | 12 m | PIR | IP65 | min. 10 sekund – max. 15 minut | 75 × 65 × 65 mm |

| | |
|---------------|------------|
| Materiál těla | plast (PC) |
| IP | IP20 |

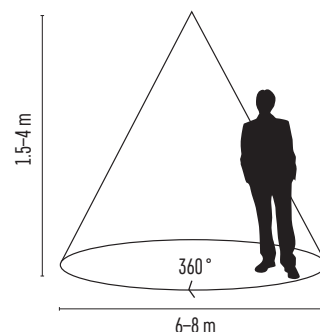

G1150

1/-/-/20

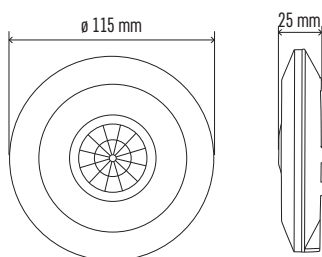

G1130

1/-/-/20

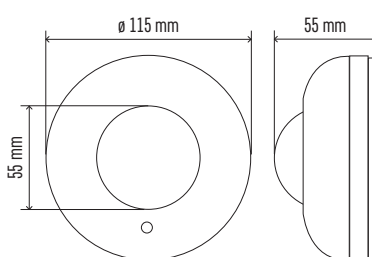

G1160

1/-/-/36



| Typ | EAN | Detekční úhel | Detekční dosah | Typ senzoru | Krytí | Doba sepnutí | Průměr × H |
|-------|---------------|---------------|----------------|-------------|-------|--------------------------------|---------------|
| G1150 | 8592920025147 | 360° | 6 m | PIR | IP20 | min. 10 sekund – max. 15 minut | ø 115 × 25 mm |
| G1130 | 8592920025123 | 360° | 6 m | PIR | IP20 | min. 10 sekund – max. 7 minut | ø 115 × 55 mm |
| G1160 | 8592920025154 | 360° | 6 m | PIR | IP20 | min. 10 sekund – max. 15 minut | ø 70 × 75 mm |

LED DRIVERY

| | |
|---------------|------------|
| Materiál těla | plast (PC) |
| IP | IP20 |

Náhradní externí zdroje umožňující stmívání a ovládání. Zajišťují optimální funkci, trvanlivost a energetickou účinnost.

ZZ409BD

1/-/-/48



ZZ1435T

1/-/-/50



ZZ2055T

1/-/-/50



ZZ3070T

1/-/-/50



| Typ | EAN | Příkon | Proud na výstupu | Napětí na výstupu | Typ | PF | Š × V × H |
|---------|---------------|--------|------------------|-------------------|----------|-------|------------------|
| ZZ409BD | 8592920107102 | 40 W | 450–1 100 mA | 6–42 V DC | DALI 2.0 | > 0,9 | 103 × 68 × 30 mm |
| ZZ1435T | 8592920114322 | 14 W | 200–350 mA | 25–40 V DC | TRIAK | > 0,9 | 97 × 46 × 31 mm |
| ZZ2055T | 8592920114339 | 20 W | 400–550 mA | 25–40 V DC | TRIAK | > 0,9 | 117 × 46 × 31 mm |
| ZZ3070T | 8592920114346 | 28 W | 550–700 mA | 25–40 V DC | TRIAK | > 0,9 | 117 × 46 × 31 mm |

Světelné zdroje

LED TRUBICE

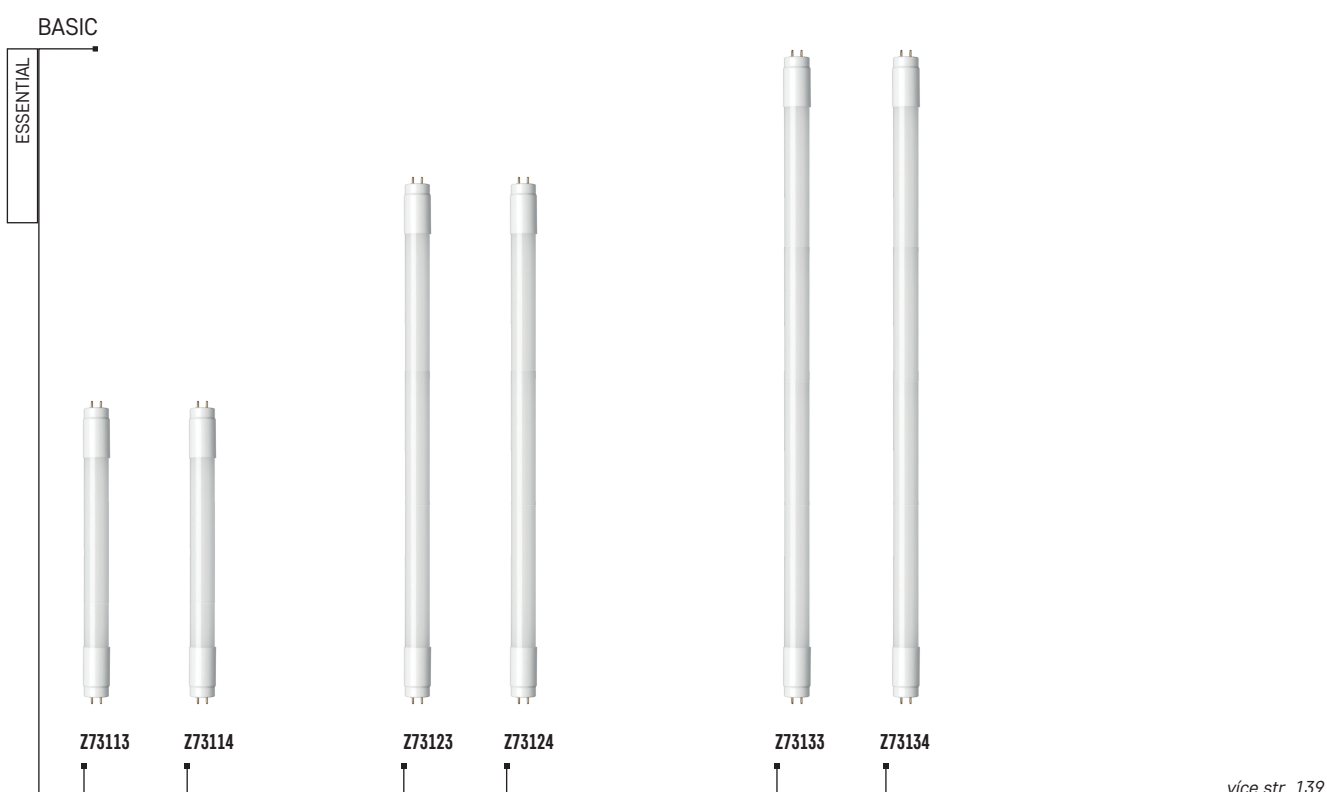
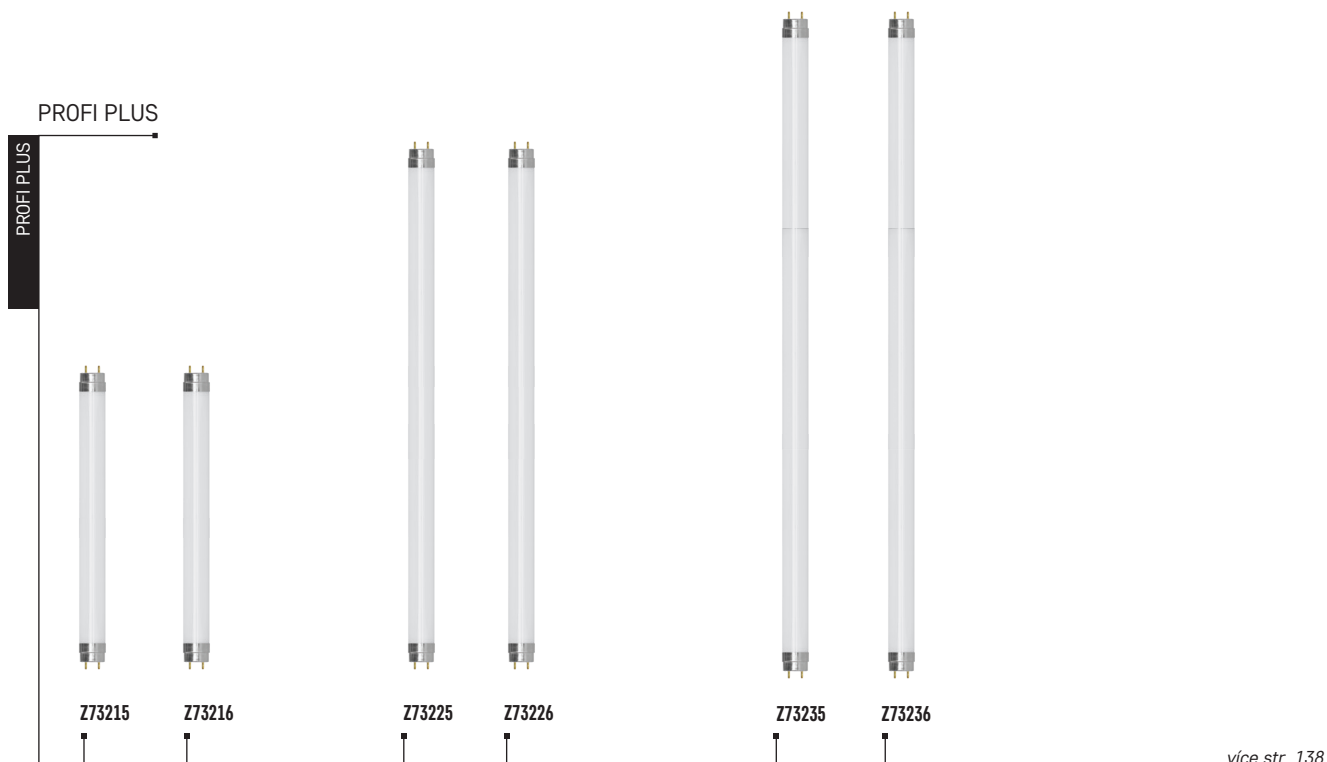

Světelné zdroje

LED ŽÁROVKY

VINTAGE



.....více str. 140

TRUE LIGHT



.....více str. 142

LED FILAMENT A-CLASS



.....více str. 143

LED FILAMENT D-CLASS



.....více str. 144-145

LED CLASSIC



EMOS GoSmart

Žárovky GoSmart

WIFI, ZigBee



LED pásky GoSmart

WIFI, ZigBee



PROFI PLUS

LED trubice PROFI PLUS jsou určeny pro profesionální náhradu zářivkových trubíc a vyznačují se vysokou světelnou účinností až 151 lm/W.

Hlavní benefity:

- vysoká úspora elektrické energie
- zvýšená životnost
- prodloužená záruka 5 let

Oblasti použití: v administrativních i průmyslových prostorách.

| | |
|---------------|--------------|
| Životnost | 50 000 hodin |
| CRI | > 80 |
| Materiál | sklo+plast |
| Otočná patice | ne |
| Patice | G13 |

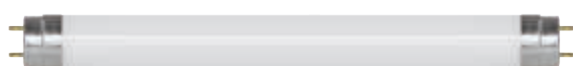

Z73215

10/-/-/10

Z73216

10/-/-/10

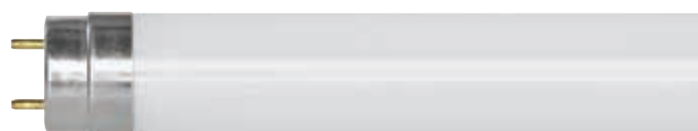
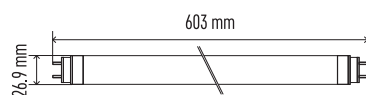

Z73225

10/-/-/10

Z73226

10/-/-/10

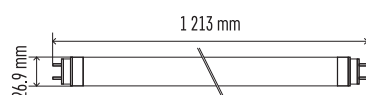

Z73235

10/-/-/10

Z73236

10/-/-/10

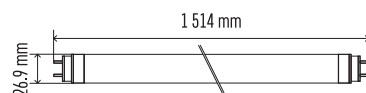

| Typ | EAN | Příkon | Světelný tok | CCT | PF | Světelná účinnost | Energetická třída* | Průměr × H |
|--------|---------------|--------|--------------|---------|-----|-------------------|--------------------|-------------------|
| Z73215 | 8592920104187 | 7,3 W | 1 100 lm | 4 000 K | 0,9 | 151 lm/W | D | ø 26,9 × 603 mm |
| Z73216 | 8592920104200 | 7,3 W | 1 100 lm | 6 500 K | 0,9 | 151 lm/W | D | ø 26,9 × 603 mm |
| Z73225 | 8592920104224 | 14 W | 2 100 lm | 4 000 K | 0,9 | 150 lm/W | D | ø 26,9 × 1 213 mm |
| Z73226 | 8592920104248 | 14 W | 2 100 lm | 6 500 K | 0,9 | 150 lm/W | D | ø 26,9 × 1 213 mm |
| Z73235 | 8592920104262 | 20,6 W | 3 100 lm | 4 000 K | 0,9 | 150 lm/W | D | ø 26,9 × 1 514 mm |
| Z73236 | 8592920104286 | 20,6 W | 3 100 lm | 6 500 K | 0,9 | 150 lm/W | D | ø 26,9 × 1 514 mm |

* Třída energetické účinnosti na stupnici od nejvyšší A po nejnižší G.

BASIC

LED trubice BASIC jsou určeny pro náhradu běžných zářivkových trubíc a vyznačují se světelnou účinností až 103 lm/W.

Hlavní benefity:

- vysoká úspora elektrické energie
- dlouhá životnost
- výhodný poměr cena/kvalita

Oblasti použití: v administrativních i průmyslových prostorách.

| | |
|---------------|--------------|
| Životnost | 20 000 hodin |
| CRI | > 80 |
| Materiál | sklo |
| Otočná patice | ne |
| Patice | G13 |



Z73113

25/-/-/25

Z73114

25/-/-/25

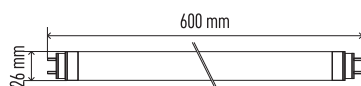

Z73123

25/-/-/25

Z73124

25/-/-/25

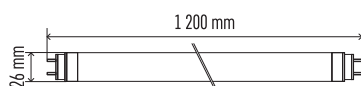

Z73133

25/-/-/25

Z73134

25/-/-/25

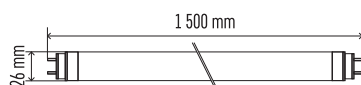

| Typ | EAN | Příkon | Světelný tok | CCT | PF | Světelná účinnost | Energetická třída* | Průměr × H |
|--------|---------------|--------|--------------|---------|-----|-------------------|--------------------|-----------------|
| Z73113 | 8592920115367 | 9,4 W | 900 lm | 4 000 K | 0,5 | 96 lm/W | F | ø 26 × 600 mm |
| Z73114 | 8592920115381 | 9,4 W | 900 lm | 6 500 K | 0,5 | 96 lm/W | F | ø 26 × 600 mm |
| Z73123 | 8592920115404 | 17,8 W | 1 800 lm | 4 000 K | 0,5 | 101 lm/W | F | ø 26 × 1 200 mm |
| Z73124 | 8592920115428 | 17,8 W | 1 800 lm | 6 500 K | 0,5 | 101 lm/W | F | ø 26 × 1 200 mm |
| Z73133 | 8592920115442 | 24,3 W | 2 500 lm | 4 000 K | 0,5 | 103 lm/W | F | ø 26 × 1 500 mm |
| Z73134 | 8592920115466 | 24,3 W | 2 500 lm | 6 500 K | 0,5 | 103 lm/W | F | ø 26 × 1 500 mm |

* Třída energetické účinnosti na stupnici od nejvyšší A po nejnižší G.

VINTAGE

Vintage žárovky jsou dokonalou vizuální náhradou za klasické žárovky s wolframovým vláknem. Skvěle se budou vyjímat v moderních i retro svítidlech a všude tam, kde je žárovka ve svítidle vidět.

Hlavní benefity:

- atraktivní design pro moderní i retro svítidla
- náhrada za klasickou žárovku s wolframovým vláknem
- úspora elektrické energie

Oblasti použití: osvětlení moderních interiérů, domácností a reprezentačních prostor



Životnost

25 000 hodin

CRI

> 80



| Typ | EAN | Příkon | Světelný tok | CCT | Patice | Náhrada za žárovku | Světelná účinnost | Stmívatelná | Energetická třída* | Balení | Foto |
|--------|---------------|--------|--------------|---------|--------|--------------------|-------------------|-------------|--------------------|-----------|----------|
| Z74300 | 8592920035665 | 2,1 W | 190 lm | 2 200 K | E14 | 20 W | 90 lm/W | ne | F | 1/-/10/40 | 1 |
| Z74302 | 8592920035726 | 4 W | 470 lm | 2 200 K | E27 | 40 W | 118 lm/W | ne | E | 1/-/10/40 | 2 |
| Z74303 | 8592920035757 | 4 W | 470 lm | 2 200 K | E27 | 40 W | 118 lm/W | ne | E | 1/-/-/8 | 3 |
| Z74304 | 8592920035788 | 4 W | 470 lm | 2 200 K | E27 | 40 W | 118 lm/W | ne | E | 1/-/-/8 | 5 |
| Z74301 | 8592920035696 | 4,3 W | 400 lm | 2 200 K | E27 | 35 W | 93 lm/W | ne | F | 1/-/10/40 | 4 |

* Třída energetické účinnosti na stupnici od nejvyšší A po nejnižší G.

EMOS®

A brand of **legrand**



TRUE LIGHT

LED žárovky TRUE LIGHT nabízí unikátní kombinaci vlastností podporujících zdravý životní styl. Redukované množství modré složky světla a vysoká věrnost zobrazení barev v kombinaci se zvolenou teplotou barvy světla přispívají k lepší koncentraci a podpoře zdravého spánku.

Hlavní benefity:

- redukováná modrá složka světla díky LED čipu Bridgelux Thrive™
- vysoké podání barev – CRI>94
- vysoká světelná účinnost až 112 lm/W
- podporují zdravý životní styl



Barva světla neutrální bílá

Snížené vyzařování modré složky světla žárovek TRUE LIGHT v kombinaci s neutrální bílou barvou pozitivně ovlivňuje tvorbu serotoninu neboli hormonu štěstí. Ten ovlivňuje naše myšlení, kreativitu, výkonnost i schopnost soustředění.

Oblasti použití: pracovna, dětský pokoj, kuchyně apod.

| Typ | EAN | Příkon | Světelný tok | CCT | Patice | Náhrada za žárovku | Světelná účinnost | Stmívatelná | Energetická třída* | Balení | Foto |
|----------|---------------|--------|--------------|---------|--------|--------------------|-------------------|-------------|--------------------|------------|----------|
| Z03225 | 8592920106495 | 4,2 W | 470 lm | 4 000 K | E14 | 40 W | 112 lm/W | ne | E | 1/-/10/60 | 1 |
| Z01226 | 8592920106556 | 4,2 W | 470 lm | 4 000 K | E14 | 40 W | 112 lm/W | ne | E | 1/-/10/100 | 2 |
| Z08356 | 8592920106617 | 4,8 W | 450 lm | 4 000 K | GU10 | 47 W | 110 lm/W | ne | E | 1/-/10/100 | 4 |
| Z05145 | 8592920106402 | 7,2 W | 806 lm | 4 000 K | E27 | 60 W | 112 lm/W | ne | E | 1/-/10/80 | 3 |
| Z05145.3 | 8592920106433 | 7,2 W | 806 lm | 4 000 K | E27 | 60 W | 112 lm/W | ne | E | 3/-/12/72 | 3 |

Barva světla teplá bílá

Teplá bílá barva světla žárovek TRUE LIGHT se skvěle hodí do míst, kde chcete relaxovat, číst si nebo odpočívat po náročném dni. Díky redukováné modré složce světla přispívají k tvorbě melatoninu a vy budete lehce usínat a do rána pak klidně a nepřetržitě spát.

Oblasti použití: ložnice, zimní zahrada, obývací pokoj apod.

| Typ | EAN | Příkon | Světelný tok | CCT | Patice | Náhrada za žárovku | Světelná účinnost | Stmívatelná | Energetická třída* | Balení | Foto |
|----------|---------------|--------|--------------|---------|--------|--------------------|-------------------|-------------|--------------------|------------|----------|
| Z03224 | 8592920106464 | 4,2 W | 470 lm | 2 700 K | E14 | 40 W | 112 lm/W | ne | E | 1/-/10/60 | 1 |
| Z01225 | 8592920106525 | 4,2 W | 470 lm | 2 700 K | E14 | 40 W | 112 lm/W | ne | E | 1/-/10/100 | 2 |
| Z08355 | 8592920106587 | 4,8 W | 450 lm | 2 700 K | GU10 | 47 W | 110 lm/W | ne | E | 1/-/10/100 | 4 |
| Z05144 | 8592920106228 | 7,2 W | 806 lm | 2 700 K | E27 | 60 W | 112 lm/W | ne | E | 1/-/10/80 | 3 |
| Z05144.3 | 8592920106372 | 7,2 W | 806 lm | 2 700 K | E27 | 60 W | 112 lm/W | ne | E | 3/-/12/72 | 3 |

Životnost

30 000 hodin

CRI

> 94



LED FILAMENT A-CLASS

Filamentové žárovky s označením ULTRA EFFICIENT jsou prémiovou řadou žárovek v energetické třídě A. Nabízí vynikající světelnou účinnost 212 lm/W a působí jako dokonalá náhrada žárovek s wolframovým vláknem.

Hlavní benefity:

- vysoká světelná účinnost až 212 lm/W
- úspora elektrické energie až 60 %
- náhrada za klasickou žárovku s wolframovým vláknem

Oblasti použití: osvětlení moderních interiérů, domácností a reprezentačních prostor.



1

| | |
|-----------|--------------|
| Životnost | 50 000 hodin |
| CRI | > 80 |

NEW
5
YEARS
WARRANTY

 A ↑
G ↓
A

 WARM
WHITE

 NEUTRAL
WHITE

| Typ | EAN | Příkon | Světelný tok | CCT | Patice | Náhrada za žárovku | Světelná účinnost | Stmívatelná | Energetická třída* | Balení | Foto |
|----------|---------------|--------|--------------|---------|--------|--------------------|-------------------|-------------|--------------------|-----------|----------|
| ZF5147 | 8592920120569 | 3,8 W | 806 lm | 2 700 K | E27 | 60 W | 212 lm/W | ne | A | 1/-/10/40 | 1 |
| ZF5147.3 | 8592920120590 | 3,8 W | 806 lm | 2 700 K | E27 | 60 W | 212 lm/W | ne | A | 3/-/12/48 | 1 |
| ZF5148 | 8592920120620 | 3,8 W | 806 lm | 4 000 K | E27 | 60 W | 212 lm/W | ne | A | 1/-/10/40 | 1 |
| ZF5148.3 | 8592920120651 | 3,8 W | 806 lm | 4 000 K | E27 | 60 W | 212 lm/W | ne | A | 3/-/12/48 | 1 |
| ZF5157 | 8592920120682 | 5 W | 1 060 lm | 2 700 K | E27 | 75 W | 212 lm/W | ne | A | 1/-/10/40 | 1 |
| ZF5157.3 | 8592920120712 | 5 W | 1 060 lm | 2 700 K | E27 | 75 W | 212 lm/W | ne | A | 3/-/12/48 | 1 |
| ZF5158 | 8592920120743 | 5 W | 1 060 lm | 4 000 K | E27 | 75 W | 212 lm/W | ne | A | 1/-/10/40 | 1 |
| ZF5158.3 | 8592920120774 | 5 W | 1 060 lm | 4 000 K | E27 | 75 W | 212 lm/W | ne | A | 3/-/12/48 | 1 |

* Třída energetické účinnosti na stupnici od nejvyšší A po nejnižší G.

LED FILAMENT D-CLASS

Filamentové žárovky představují to nejlepší, co je v současnosti na trhu LED žárovek k dispozici. Nabízí maximální efektivitu svícení a působí jako dokonalá náhrada žárovek s wolframovým vláknem.

Hlavní benefity:

- náhrada za klasickou žárovku s wolframovým vláknem
- vysoká světelná účinnost až 151 lm/W
- úspora elektrické energie

Životnost 25 000 hodin

CRI > 80

3
YEARS
WARRANTY

A
↑
G D

A
↑
G E



WARM
WHITE

NEUTRAL
WHITE



1

| Typ | EAN | Příkon | Světelný tok | CCT | Patice | Náhrada za žárovku | Světelná účinnost | Stmívatelná | Energetická třída* | Balení | Foto |
|----------|---------------|--------|--------------|---------|--------|--------------------|-------------------|-------------|--------------------|-----------|------|
| ZF5120 | 8592920114735 | 3,4 W | 470 lm | 2 700 K | E27 | 40 W | 138 lm/W | ne | D | 1/-/10/20 | 1 |
| ZF5121 | 8592920114766 | 3,4 W | 470 lm | 4 000 K | E27 | 40 W | 138 lm/W | ne | D | 1/-/10/20 | 1 |
| ZF5140 | 8592920114797 | 5,9 W | 806 lm | 2 700 K | E27 | 60 W | 137 lm/W | ne | D | 1/-/10/20 | 1 |
| ZF5140.2 | 8592920114827 | 5,9 W | 806 lm | 2 700 K | E27 | 60 W | 137 lm/W | ne | D | 2/-/6/24 | 1 |
| ZF5141 | 8592920114858 | 5,9 W | 806 lm | 4 000 K | E27 | 60 W | 137 lm/W | ne | D | 1/-/10/20 | 1 |
| Z74270 | 8592920030585 | 7 W | 1 060 lm | 2 700 K | E27 | 75 W | 151 lm/W | ne | D | 1/-/10/40 | 1 |
| Z74271 | 8592920044278 | 7 W | 1 060 lm | 4 000 K | E27 | 75 W | 151 lm/W | ne | D | 1/-/10/40 | 1 |
| Z742700 | 8592920066782 | 8,5 W | 1 055 lm | 2 700 K | E27 | 75 W | 124 lm/W | ano | E | 1/-/10/40 | 1 |



2

WARM
WHITE

NEUTRAL
WHITE

| Typ | EAN | Příkon | Světelný tok | CCT | Patice | Náhrada za žárovku | Světelná účinnost | Stmívatelná | Energetická třída* | Balení | Foto |
|--------|---------------|--------|--------------|---------|--------|--------------------|-------------------|-------------|--------------------|-----------|------|
| Z74285 | 8592920103548 | 11 W | 1 521 lm | 4 000 K | E27 | 100 W | 138 lm/W | ne | D | 1/-/10/30 | 2 |
| Z74284 | 8592920103517 | 11 W | 1 521 lm | 2 700 K | E27 | 100 W | 138 lm/W | ne | D | 1/-/10/30 | 2 |
| Z74290 | 8592920088029 | 17 W | 2 452 lm | 2 700 K | E27 | 150 W | 144 lm/W | ne | D | 1/-/10/30 | 2 |
| Z74291 | 8592920088050 | 17 W | 2 452 lm | 4 000 K | E27 | 150 W | 144 lm/W | ne | D | 1/-/10/30 | 2 |



3

WARM
WHITE

NEUTRAL
WHITE

| Typ | EAN | Příkon | Světelný tok | CCT | Patice | Náhrada za žárovku | Světelná účinnost | Stmívatelná | Energetická třída* | Balení | Foto |
|--------|---------------|--------|--------------|---------|--------|--------------------|-------------------|-------------|--------------------|-----------|------|
| ZF3200 | 8592920114919 | 1,8 W | 250 lm | 2 700 K | E14 | 25 W | 139 lm/W | ne | D | 1/-/10/60 | 3 |
| ZF3201 | 8592920114940 | 1,8 W | 250 lm | 4 000 K | E14 | 25 W | 139 lm/W | ne | D | 1/-/10/60 | 3 |
| ZF3220 | 8592920114971 | 3,4 W | 470 lm | 2 700 K | E14 | 40 W | 138 lm/W | ne | D | 1/-/10/60 | 3 |
| ZF3221 | 8592920115008 | 3,4 W | 470 lm | 4 000 K | E14 | 40 W | 138 lm/W | ne | D | 1/-/10/60 | 3 |
| ZF3240 | 8592920114551 | 6 W | 810 lm | 2 700 K | E14 | 60 W | 135 lm/W | ne | D | 1/-/10/60 | 3 |
| ZF3241 | 8592920114582 | 6 W | 810 lm | 4 000 K | E14 | 60 W | 135 lm/W | ne | D | 1/-/10/60 | 3 |



4



| Typ | EAN | Příkon | Světelný tok | CCT | Patice | Náhrada za žárovku | Světelná účinnost | Stmívatelná | Energetická třída* | Balení | Foto |
|--------|---------------|--------|--------------|---------|--------|--------------------|-------------------|-------------|--------------------|------------|------|
| ZF1200 | 8592920115060 | 1,8 W | 250 lm | 2 700 K | E14 | 25 W | 139 lm/W | ne | D | 1/-/10/60 | 4 |
| ZF1201 | 8592920115091 | 1,8 W | 250 lm | 4 000 K | E14 | 25 W | 139 lm/W | ne | D | 1/-/10/60 | 4 |
| ZF1220 | 8592920115114 | 3,4 W | 470 lm | 2 700 K | E14 | 40 W | 138 lm/W | ne | D | 1/-/10/60 | 4 |
| ZF1221 | 8592920115145 | 3,4 W | 470 lm | 4 000 K | E14 | 40 W | 138 lm/W | ne | D | 1/-/10/60 | 4 |
| ZF1240 | 8592920114612 | 6 W | 810 lm | 2 700 K | E14 | 60 W | 135 lm/W | ne | D | 1/-/10/100 | 4 |
| ZF1241 | 8592920114643 | 6 W | 810 lm | 4 000 K | E14 | 60 W | 135 lm/W | ne | D | 1/-/10/100 | 4 |



5



| Typ | EAN | Příkon | Světelný tok | CCT | Patice | Náhrada za žárovku | Světelná účinnost | Stmívatelná | Energetická třída* | Balení | Foto |
|--------|---------------|--------|--------------|---------|--------|--------------------|-------------------|-------------|--------------------|------------|------|
| ZF1100 | 8592920115206 | 1,8 W | 250 lm | 2 700 K | E27 | 25 W | 139 lm/W | ne | D | 1/-/10/60 | 5 |
| ZF1101 | 8592920115237 | 1,8 W | 250 lm | 4 000 K | E27 | 25 W | 139 lm/W | ne | D | 1/-/10/60 | 5 |
| ZF1120 | 8592920115268 | 3,4 W | 470 lm | 2 700 K | E27 | 40 W | 138 lm/W | ne | D | 1/-/10/60 | 5 |
| ZF1121 | 8592920115299 | 3,4 W | 470 lm | 4 000 K | E27 | 40 W | 138 lm/W | ne | D | 1/-/10/60 | 5 |
| ZF1140 | 8592920114674 | 6 W | 810 lm | 2 700 K | E27 | 60 W | 135 lm/W | ne | D | 1/-/10/100 | 5 |
| ZF1141 | 8592920114704 | 6 W | 810 lm | 4 000 K | E27 | 60 W | 135 lm/W | ne | D | 1/-/10/100 | 5 |



6



7



8



9



| Typ | EAN | Příkon | Světelný tok | CCT | Patice | Náhrada za žárovku | Světelná účinnost | Stmívatelná | Energetická třída* | Balení | Foto |
|--------|---------------|--------|--------------|---------|--------|--------------------|-------------------|-------------|--------------------|-----------|------|
| ZF6140 | 8592920114889 | 5,9 W | 806 lm | 2 700 K | E27 | 60 W | 137 lm/W | ne | D | 1/-/10/20 | 6 |
| ZF4220 | 8592920115039 | 3,4 W | 470 lm | 2 700 K | E14 | 40 W | 138 lm/W | ne | D | 1/-/10/60 | 7 |
| ZF7220 | 8592920115176 | 3,4 W | 470 lm | 2 700 K | E14 | 40 W | 138 lm/W | ne | D | 1/-/10/60 | 8 |
| ZF7120 | 8592920115329 | 3,4 W | 470 lm | 2 700 K | E27 | 40 W | 138 lm/W | ne | D | 1/-/10/60 | 9 |



9



| Typ | EAN | Příkon | Světelný tok | CCT | Patice | Náhrada za žárovku | Světelná účinnost | Stmívatelná | Energetická třída* | Balení | Foto |
|--------|---------------|--------|--------------|---------|--------|--------------------|-------------------|-------------|--------------------|---------|------|
| ZF2150 | 8592920116982 | 7,8 W | 1 055 lm | 2 700 K | E27 | 75 W | 135 lm/W | ne | D | 1/-/4/8 | 10 |
| ZF2151 | 8592920117019 | 7,8 W | 1 055 lm | 4 000 K | E27 | 75 W | 135 lm/W | ne | D | 1/-/4/8 | 10 |
| ZF2160 | 8592920117040 | 11 W | 1 521 lm | 2 700 K | E27 | 100 W | 138 lm/W | ne | D | 1/-/4/8 | 10 |
| ZF2161 | 8592920117071 | 11 W | 1 521 lm | 4 000 K | E27 | 100 W | 138 lm/W | ne | D | 1/-/4/8 | 10 |
| ZF2180 | 8592920117101 | 18 W | 2 452 lm | 2 700 K | E27 | 150 W | 136 lm/W | ne | D | 1/-/4/8 | 10 |
| ZF2181 | 8592920117132 | 18 W | 2 452 lm | 4 000 K | E27 | 150 W | 136 lm/W | ne | D | 1/-/4/8 | 10 |

* Třída energetické účinnosti na stupnici od nejvyšší A po nejnižší G.

LED CLASSIC

LED žárovky CLASSIC jsou úsporným světelným zdrojem s optimálním poměrem cena/kvalita. Jsou výkonné, úsporné a mají extrémně dlouhou životnost. Díky nízké spotřebě přinášejí tyto žárovky až 90 % úsporu energie v porovnání s klasickými žárovkami.

Hlavní benefity:

- nízká spotřeba energie
- dlouhá životnost, vysoká světelná účinnost
- vhodné pro časté spínání v domácnosti
- šetrné k životnímu prostředí

Oblasti použití: osvětlení moderních interiérů, domácností a reprezentačních prostor.



Životnost

30 000 hodin

CRI

> 80



| Typ | EAN | Příkon | Světelný tok | CCT | Patice | Náhrada za žárovku | Světelná účinnost | Stmívatelná | Energetická třída* | Balení | Foto |
|----------|---------------|--------|--------------|---------|--------|--------------------|-------------------|-------------|--------------------|-----------|------|
| Z05120 | 8592920080757 | 5,2 W | 470 lm | 2 700 K | E27 | 40 W | 90 lm/W | ne | F | 1/-/10/40 | 1 |
| Z05121 | 8592920080788 | 5,2 W | 470 lm | 4 000 K | E27 | 40 W | 90 lm/W | ne | F | 1/-/10/40 | 1 |
| Z05130 | 8592920044391 | 7,3 W | 645 lm | 2 700 K | E27 | 50 W | 88 lm/W | ne | F | 1/-/10/80 | 1 |
| Z05131 | 8592920044421 | 7,3 W | 645 lm | 4 000 K | E27 | 50 W | 88 lm/W | ne | F | 1/-/10/80 | 1 |
| Z05140 | 8592920044452 | 8,5 W | 806 lm | 2 700 K | E27 | 60 W | 95 lm/W | ne | F | 1/-/10/40 | 1 |
| Z05140.6 | 8592920054970 | 8,5 W | 806 lm | 2 700 K | E27 | 60 W | 95 lm/W | ne | F | 6/-/72 | 1 |
| Z05141 | 8592920044513 | 8,5 W | 806 lm | 4 000 K | E27 | 60 W | 95 lm/W | ne | F | 1/-/10/40 | 1 |
| Z05141.6 | 8592920076071 | 8,5 W | 806 lm | 4 000 K | E27 | 60 W | 95 lm/W | ne | F | 6/-/72 | 1 |
| Z05142 | 8592920044568 | 8,5 W | 806 lm | 6 500 K | E27 | 60 W | 95 lm/W | ne | F | 1/-/10/40 | 1 |
| Z05140.3 | 8592920044483 | 8,5 W | 806 lm | 2 700 K | E27 | 60 W | 95 lm/W | ne | F | 3/-/12/72 | 1 |
| Z05141.3 | 8592920053737 | 8,5 W | 806 lm | 4 000 K | E27 | 60 W | 95 lm/W | ne | F | 3/-/12/72 | 1 |
| ZL4206 | 8592920044360 | 10,5 W | 1 060 lm | 2 700 K | E27 | 75 W | 101 lm/W | ano | F | 1/-/10/80 | 1 |
| Z05150 | 8592920044681 | 10,7 W | 1 060 lm | 2 700 K | E27 | 75 W | 99 lm/W | ne | F | 1/-/10/40 | 2 |
| Z05150.3 | 8592920064801 | 10,7 W | 1 060 lm | 2 700 K | E27 | 75 W | 99 lm/W | ne | F | 3/-/12/48 | 2 |
| Z05151 | 8592920044711 | 10,7 W | 1 060 lm | 4 000 K | E27 | 75 W | 99 lm/W | ne | F | 1/-/10/40 | 2 |
| Z05151.3 | 8592920064832 | 10,7 W | 1 060 lm | 4 000 K | E27 | 75 W | 99 lm/W | ne | F | 3/-/12/48 | 2 |
| Z05152 | 8592920044742 | 10,7 W | 1 060 lm | 6 500 K | E27 | 75 W | 99 lm/W | ne | F | 1/-/10/40 | 2 |
| Z05160 | 8592920044773 | 13,2 W | 1 521 lm | 2 700 K | E27 | 100 W | 115 lm/W | ne | E | 1/-/10/40 | 2 |
| Z05160.3 | 8592920079942 | 13,2 W | 1 521 lm | 2 700 K | E27 | 100 W | 115 lm/W | ne | E | 3/-/12/48 | 2 |
| Z05161 | 8592920044803 | 13,2 W | 1 521 lm | 4 000 K | E27 | 100 W | 115 lm/W | ne | E | 1/-/10/40 | 2 |
| Z05161.3 | 8592920079973 | 13,2 W | 1 521 lm | 4 000 K | E27 | 100 W | 115 lm/W | ne | E | 3/-/12/48 | 2 |
| Z05162 | 8592920064276 | 13,2 W | 1 521 lm | 6 500 K | E27 | 100 W | 115 lm/W | ne | E | 1/-/10/40 | 2 |
| Z05173 | 8592920110386 | 17 W | 1 900 lm | 2 700 K | E27 | 120 W | 112 lm/W | ne | E | 1/-/10/40 | 3 |
| Z05174 | 8592920110416 | 17 W | 1 900 lm | 4 000 K | E27 | 120 W | 112 lm/W | ne | E | 1/-/10/40 | 3 |
| Z05175 | 8592920110447 | 17 W | 1 900 lm | 6 500 K | E27 | 120 W | 112 lm/W | ne | E | 1/-/10/40 | 3 |
| Z05183 | 8592920110478 | 19 W | 2 452 lm | 2 700 K | E27 | 150 W | 129 lm/W | ne | E | 1/-/10/40 | 3 |
| Z05184 | 8592920110508 | 19 W | 2 452 lm | 4 000 K | E27 | 150 W | 129 lm/W | ne | E | 1/-/10/40 | 3 |
| Z05185 | 8592920110539 | 19 W | 2 452 lm | 6 500 K | E27 | 150 W | 129 lm/W | ne | E | 1/-/10/40 | 3 |

* Třída energetické účinnosti na stupnici od nejvyšší A po nejnižší G.



| Typ | EAN | Příkon | Světelný tok | CCT | Patice | Náhrada za žárovku | Světelná účinnost | Stmívatelná | Energetická třída* | Balení | Foto |
|----------|---------------|--------|--------------|---------|--------|--------------------|-------------------|-------------|--------------------|-----------|----------|
| ZQ3210 | 8592920044988 | 4,1 W | 350 lm | 2 700 K | E14 | 32 W | 85 lm/W | ne | F | 1/-/10/60 | 1 |
| ZQ3211 | 8592920045015 | 4,1 W | 350 lm | 4 000 K | E14 | 32 W | 85 lm/W | ne | F | 1/-/10/60 | 1 |
| ZQ3220 | 8592920045107 | 5 W | 470 lm | 2 700 K | E14 | 40 W | 94 lm/W | ne | F | 1/-/10/60 | 2 |
| ZQ3221 | 8592920045138 | 5 W | 470 lm | 4 000 K | E14 | 40 W | 94 lm/W | ne | F | 1/-/10/60 | 2 |
| ZQ3222 | 8592920045169 | 5 W | 470 lm | 6 500 K | E14 | 40 W | 94 lm/W | ne | F | 1/-/10/60 | 2 |
| ZQ3220.3 | 8592920064863 | 5 W | 470 lm | 2 700 K | E14 | 40 W | 94 lm/W | ne | F | 3/-/30/90 | 2 |
| ZQ3221.3 | 8592920064894 | 5 W | 470 lm | 4 000 K | E14 | 40 W | 94 lm/W | ne | F | 3/-/30/90 | 2 |
| ZQ3230 | 8592920076330 | 7,3 W | 806 lm | 2 700 K | E14 | 60 W | 110 lm/W | ne | E | 1/-/10/60 | 2 |
| ZQ3231 | 8592920076347 | 7,3 W | 806 lm | 4 000 K | E14 | 60 W | 110 lm/W | ne | E | 1/-/10/60 | 2 |
| ZQ3232 | 8592920090084 | 7,3 W | 806 lm | 6 500 K | E14 | 60 W | 110 lm/W | ne | E | 1/-/10/60 | 2 |



| Typ | EAN | Příkon | Světelný tok | CCT | Patice | Náhrada za žárovku | Světelná účinnost | Stmívatelná | Energetická třída* | Balení | Foto |
|--------|---------------|--------|--------------|---------|--------|--------------------|-------------------|-------------|--------------------|-----------|----------|
| ZQ3120 | 8592920121238 | 4,9 W | 470 lm | 2 700 K | E27 | 40 W | 96 lm/W | ne | F | 1/-/10/60 | 1 |
| ZQ3121 | 8592920121269 | 4,9 W | 470 lm | 4 000 K | E27 | 40 W | 96 lm/W | ne | F | 1/-/10/60 | 1 |
| ZQ3110 | 8592920045046 | 4,1 W | 350 lm | 2 700 K | E27 | 32 W | 85 lm/W | ne | F | 1/-/10/60 | 1 |
| ZQ3111 | 8592920045077 | 4,1 W | 350 lm | 4 000 K | E27 | 32 W | 85 lm/W | ne | F | 1/-/10/60 | 1 |



| Typ | EAN | Příkon | Světelný tok | CCT | Patice | Náhrada za žárovku | Světelná účinnost | Stmívatelná | Energetická třída* | Balení | Foto |
|----------|---------------|--------|--------------|---------|--------|--------------------|-------------------|-------------|--------------------|------------|----------|
| ZQ1210 | 8592920045343 | 4,1 W | 350 lm | 2 700 K | E14 | 32 W | 85 lm/W | ne | F | 1/-/10/100 | 1 |
| ZQ1211 | 8592920045374 | 4,1 W | 350 lm | 4 000 K | E14 | 32 W | 85 lm/W | ne | F | 1/-/10/100 | 1 |
| ZQ1220 | 8592920045466 | 5 W | 470 lm | 2 700 K | E14 | 40 W | 94 lm/W | ne | F | 1/-/10/100 | 2 |
| ZQ1221 | 8592920045527 | 5 W | 470 lm | 4 000 K | E14 | 40 W | 94 lm/W | ne | F | 1/-/10/100 | 2 |
| ZQ1222 | 8592920045589 | 5 W | 470 lm | 6 500 K | E14 | 40 W | 94 lm/W | ne | F | 1/-/10/100 | 2 |
| ZQ1220.3 | 8592920072349 | 5 W | 470 lm | 2 700 K | E14 | 40 W | 94 lm/W | ne | F | 3/-/30/90 | 2 |
| ZQ1221.3 | 8592920072356 | 5 W | 470 lm | 4 000 K | E14 | 40 W | 94 lm/W | ne | F | 3/-/30/90 | 2 |
| ZQ1230 | 8592920076354 | 7,3 W | 806 lm | 2 700 K | E14 | 60 W | 110 lm/W | ne | E | 1/-/10/100 | 3 |
| ZQ1231 | 8592920076361 | 7,3 W | 806 lm | 4 000 K | E14 | 60 W | 110 lm/W | ne | E | 1/-/10/100 | 3 |
| ZQ1232 | 8592920090114 | 7,3 W | 806 lm | 6 500 K | E14 | 60 W | 110 lm/W | ne | E | 1/-/10/100 | 3 |



| Typ | EAN | Příkon | Světelný tok | CCT | Patice | Náhrada za žárovku | Světelná účinnost | Stmívatelná | Energetická třída* | Balení | Foto |
|----------|---------------|--------|--------------|---------|--------|--------------------|-------------------|-------------|--------------------|------------|----------|
| ZQ1110 | 8592920045404 | 4,1 W | 350 lm | 2 700 K | E27 | 32 W | 85 lm/W | ne | F | 1/-/10/100 | 1 |
| ZQ1111 | 8592920045435 | 4,1 W | 350 lm | 4 000 K | E27 | 32 W | 85 lm/W | ne | F | 1/-/10/100 | 1 |
| ZQ1120 | 8592920045497 | 5 W | 470 lm | 2 700 K | E27 | 40 W | 94 lm/W | ne | F | 1/-/10/100 | 2 |
| ZQ1121 | 8592920045558 | 5 W | 470 lm | 4 000 K | E27 | 40 W | 94 lm/W | ne | F | 1/-/10/100 | 2 |
| ZQ1122 | 8592920045619 | 5 W | 470 lm | 6 500 K | E27 | 40 W | 94 lm/W | ne | F | 1/-/10/100 | 2 |
| ZQ1120.3 | 8592920088845 | 5 W | 470 lm | 2 700 K | E27 | 40 W | 94 lm/W | ne | F | 3/-/30/90 | 2 |
| ZQ1121.3 | 8592920088876 | 5 W | 470 lm | 4 000 K | E27 | 40 W | 94 lm/W | ne | F | 3/-/30/90 | 2 |
| ZQ1130 | 8592920076378 | 7,3 W | 806 lm | 2 700 K | E27 | 60 W | 110 lm/W | ne | E | 1/-/10/100 | 3 |
| ZQ1131 | 8592920076385 | 7,3 W | 806 lm | 4 000 K | E27 | 60 W | 110 lm/W | ne | E | 1/-/10/100 | 3 |
| ZQ1132 | 8592920090145 | 7,3 W | 806 lm | 6 500 K | E27 | 60 W | 110 lm/W | ne | E | 1/-/10/100 | 3 |

* Třída energetické účinnosti na stupnici od nejvyšší A po nejnižší G.

LED CLASSIC

Životnost

30 000 hodin

CRI

> 80



1

2



| Typ | EAN | Příkon | Světelný tok | CCT | Patice | Náhrada za žárovku | Světelná účinnost | Stmívatelná | Energetická třída* | Balení | Foto |
|--------|---------------|--------|--------------|---------|--------|--------------------|-------------------|-------------|--------------------|-----------|----------|
| Z07220 | 8592920045794 | 4 W | 450 lm | 2 700 K | E14 | 39 W | 113 lm/W | ne | E | 1/-/10/60 | 1 |
| Z07221 | 8592920045824 | 4 W | 450 lm | 4 000 K | E14 | 39 W | 113 lm/W | ne | E | 1/-/10/60 | 1 |
| Z07140 | 8592920045855 | 8,8 W | 806 lm | 2 700 K | E27 | 60 W | 92 lm/W | ne | F | 1/-/10/80 | 2 |
| Z07141 | 8592920045886 | 8,8 W | 806 lm | 4 000 K | E27 | 60 W | 92 lm/W | ne | F | 1/-/10/80 | 2 |



1

2



| Typ | EAN | Příkon | Světelný tok | CCT | Patice | Náhrada za žárovku | Světelná účinnost | Stmívatelná | Energetická třída* | Balení | Foto |
|----------|---------------|--------|--------------|---------|--------|--------------------|-------------------|-------------|--------------------|------------|----------|
| Z08340 | 8592920045916 | 3,8 W | 320 lm | 3 000 K | GU10 | 30 W | 84 lm/W | ne | G | 1/-/10/100 | 1 |
| Z08341 | 8592920045978 | 3,8 W | 320 lm | 4 000 K | GU10 | 30 W | 84 lm/W | ne | G | 1/-/10/100 | 1 |
| Z08342 | 8592920046005 | 3,8 W | 320 lm | 6 500 K | GU10 | 30 W | 84 lm/W | ne | G | 1/-/10/100 | 1 |
| Z08340.3 | 8592920045947 | 3,8 W | 320 lm | 3 000 K | GU10 | 30 W | 84 lm/W | ne | G | 3/-/30/90 | 1 |
| Z08350 | 8592920046036 | 5,7 W | 465 lm | 3 000 K | GU10 | 40 W | 82 lm/W | ne | G | 1/-/10/100 | 1 |
| Z08351 | 8592920046067 | 5,7 W | 465 lm | 4 000 K | GU10 | 40 W | 82 lm/W | ne | G | 1/-/10/100 | 1 |
| ZL4301 | 8592920029510 | 6,1 W | 560 lm | 3 000 K | GU10 | 45 W | 92 lm/W | ano | F | 1/-/10/100 | 2 |
| Z08370 | 8592920084601 | 8,4 W | 806 lm | 3 000 K | GU10 | 60 W | 96 lm/W | ne | F | 1/-/10/100 | 1 |
| Z08370.3 | 8592920084748 | 8,4 W | 806 lm | 3 000 K | GU10 | 60 W | 96 lm/W | ne | F | 3/-/30/90 | 1 |
| Z08371 | 8592920084632 | 8,4 W | 806 lm | 4 000 K | GU10 | 60 W | 96 lm/W | ne | F | 1/-/10/100 | 1 |
| Z08371.3 | 8592920084779 | 8,4 W | 806 lm | 4 000 K | GU10 | 60 W | 96 lm/W | ne | F | 3/-/30/90 | 1 |
| Z08372 | 8592920084663 | 8,4 W | 806 lm | 6 500 K | GU10 | 60 W | 96 lm/W | ne | F | 1/-/10/100 | 1 |



1



| Typ | EAN | Příkon | Světelný tok | CCT | Patice | Náhrada za žárovku | Světelná účinnost | Stmívatelná | Energetická třída* | Balení | Foto |
|--------|---------------|--------|--------------|---------|--------|--------------------|-------------------|-------------|--------------------|-----------|----------|
| Z08333 | 8592920056028 | 4,2 W | 333 lm | 3 000 K | GU10 | 36 W | 93 lm/W | ne | F | 1/-/10/60 | 1 |
| Z08334 | 8592920056059 | 4,2 W | 333 lm | 4 000 K | GU10 | 40 W | 93 lm/W | ne | F | 1/-/10/60 | 1 |
| Z08335 | 8592920056080 | 4,2 W | 333 lm | 6 500 K | GU10 | 39 W | 93 lm/W | ne | F | 1/-/10/60 | 1 |



1



| Typ | EAN | Příkon | Světelný tok | CCT | Patice | Náhrada za žárovku | Světelná účinnost | Stmívatelná | Energetická třída* | Balení | Foto |
|--------|---------------|--------|--------------|---------|--------|--------------------|-------------------|-------------|--------------------|-----------|----------|
| Z08433 | 8592920056110 | 4,5 W | 380 lm | 3 000 K | GU5.3 | 28 W | 99 lm/W | ne | F | 1/-/10/60 | 1 |
| Z08434 | 8592920056141 | 4,5 W | 380 lm | 4 000 K | GU5.3 | 31 W | 99 lm/W | ne | F | 1/-/10/60 | 1 |

* Třída energetické účinnosti na stupnici od nejvyšší A po nejnižší G.



1

NEUTRAL
WHITE

| Typ | EAN | Příkon | Světelný tok | CCT | Patice | Náhrada za žárovku | Světelná účinnost | Stmívatelná | Energetická třída* | Balení | Foto |
|--------|---------------|--------|--------------|---------|--------|--------------------|-------------------|-------------|--------------------|------------|------|
| ZL4780 | 8592920029398 | 7 W | 580 lm | 4 000 K | GU10 | 81 W | 97 lm/W | ne | F | 1/-/10/100 | 1 |



1



2



3

WARM
WHITENEUTRAL
WHITE

| Typ | EAN | Příkon | Světelný tok | CCT | Patice | Náhrada za žárovku | Světelná účinnost | Stmívatelná | Energetická třída* | Balení | Foto |
|----------|---------------|--------|--------------|---------|--------|--------------------|-------------------|-------------|--------------------|------------|------|
| ZQ9526 | 8592920114490 | 1,9 W | 210 lm | 3 000 K | G9 | 22 W | 111 lm/W | ne | E | 1/-/10/80 | 1 |
| ZQ9527 | 8592920114520 | 1,9 W | 210 lm | 4 000 K | G9 | 22 W | 111 lm/W | ne | E | 1/-/10/80 | 1 |
| ZQ9535 | 8592920119006 | 2,5 W | 350 lm | 3 000 K | G9 | 32 W | 140 lm/W | ne | D | 1/-/10/80 | 2 |
| ZQ9536 | 8592920119037 | 2,5 W | 350 lm | 4 000 K | G9 | 32 W | 140 lm/W | ne | D | 1/-/10/80 | 2 |
| ZQ9544 | 8592920119068 | 4 W | 470 lm | 3 000 K | G9 | 40 W | 118 lm/W | ne | E | 1/-/10/80 | 3 |
| ZQ9545 | 8592920119099 | 4 W | 470 lm | 4 000 K | G9 | 40 W | 118 lm/W | ne | E | 1/-/10/80 | 3 |
| ZQ9544.2 | 8592920119129 | 4 W | 470 lm | 3 000 K | G9 | 40 W | 118 lm/W | ne | E | 2/-/20/160 | 3 |
| ZQ9545.2 | 8592920119150 | 4 W | 470 lm | 4 000 K | G9 | 40 W | 118 lm/W | ne | E | 2/-/20/160 | 3 |



1

WARM
WHITENEUTRAL
WHITE

| Typ | EAN | Příkon | Světelný tok | CCT | Patice | Náhrada za žárovku | Světelná účinnost | Stmívatelná | Energetická třída* | Balení | Foto |
|----------|---------------|--------|--------------|---------|--------|--------------------|-------------------|-------------|--------------------|------------|------|
| ZQ8620 | 8592920046661 | 1,9 W | 200 lm | 3 000 K | G4 | 21 W | 97 lm/W | ne | F | 1/-/10/120 | 1 |
| ZQ8621 | 8592920046692 | 1,9 W | 200 lm | 4 000 K | G4 | 21 W | 97 lm/W | ne | F | 1/-/10/120 | 1 |
| ZQ8620.2 | 8592920122983 | 1,9 W | 200 lm | 3 000 K | G4 | 21 W | 97 lm/W | ne | F | 2/-/20/120 | 1 |
| ZQ8621.2 | 8592920123010 | 1,9 W | 200 lm | 4 000 K | G4 | 21 W | 97 lm/W | ne | F | 2/-/20/120 | 1 |



1

WARM
WHITENEUTRAL
WHITE

| Typ | EAN | Příkon | Světelný tok | CCT | Patice | Náhrada za žárovku | Světelná účinnost | Stmívatelná | Energetická třída* | Balení | Foto |
|--------|---------------|--------|--------------|---------|--------|--------------------|-------------------|-------------|--------------------|-----------|------|
| ZQ9140 | 8592920068359 | 4,5 W | 465 lm | 3 000 K | E14 | 40 W | 103 lm/W | ne | F | 1/-/10/60 | 1 |
| ZQ9141 | 8592920068380 | 4,5 W | 465 lm | 4 000 K | E14 | 40 W | 103 lm/W | ne | F | 1/-/10/60 | 1 |



1

NEUTRAL
WHITE

| Typ | EAN | Příkon | Světelný tok | CCT | Patice | Náhrada za žárovku | Světelná účinnost | Stmívatelná | Energetická třída* | Balení | Foto |
|--------|---------------|--------|--------------|---------|--------|--------------------|-------------------|-------------|--------------------|--------|------|
| ZL5751 | 8592920058572 | 44,5 W | 4 850 lm | 4 000 K | E27 | 270 W | 109 lm/W | ne | F | 1/-/8 | 1 |



1

NEUTRAL
WHITE

| Typ | EAN | Příkon | Světelný tok | CCT | Patice | Náhrada za žárovku | Světelná účinnost | Stmívatelná | Energetická třída* | Balení | Foto |
|-------|---------------|--------|--------------|---------|--------|--------------------|-------------------|-------------|--------------------|------------|------|
| Z6913 | 8592920064399 | 1,8 W | 160 lm | 4 000 K | E14 | 17 W | 89 lm/W | ne | F | 1/-/10/100 | 1 |

* Třída energetické účinnosti na stupnici od nejvyšší A po nejnižší G.

GoSmart WIFI

Chytré žárovky EMOS GoSmart s technologií WIFI představují inteligentní osvětlení, které můžete ovládat pomocí mobilní aplikace. Žárovky umožňují párování do skupin a nastavení různých vlastností, jako je barva a intenzita světla, dle vašich představ.

Hlavní benefity:

- ovládání pomocí aplikace v mobilním telefonu
- možnost párování více žárovek do skupin
- možnost stmívání i změny barev RGB
- věrohodné podání RGB barev

Oblasti použití: osvětlení moderních interiérů, domácností a reprezentačních prostor.



EMOS GoSmart

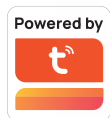

| | |
|-----------|--------------|
| Životnost | 20 000 hodin |
| CRI | > 80 |



| Typ | EAN | Příkon | Světelný tok | CCT | Patice | Náhrada za žárovku | Světelná účinnost | Stmívatelná | Energetická třída* | Balení | Foto |
|---------|---------------|--------|--------------|---------------|--------|--------------------|-------------------|-------------|--------------------|-----------|----------|
| ZQW514R | 8592920120125 | 9 W | 806 lm | 2 700-6 500 K | E27 | 60 W | 90 lm/W | ano | F | 1/-/10/40 | 1 |
| ZQW515R | 8592920120156 | 11 W | 1 050 lm | 2 700-6 500 K | E27 | 75 W | 95 lm/W | ano | F | 1/-/10/40 | 1 |
| ZQW516R | 8592920120187 | 14 W | 1 400 lm | 2 700-6 500 K | E27 | 94 W | 100 lm/W | ano | F | 1/-/10/40 | 1 |
| ZQW322R | 8592920120217 | 4,8 W | 470 lm | 2 700-6 500 K | E14 | 40 W | 98 lm/W | ano | F | 1/-/10/60 | 2 |
| ZQW832R | 8592920120248 | 4,8 W | 400 lm | 2 700-6 500 K | GU10 | 35 W | 83 lm/W | ano | G | 1/-/10/90 | 3 |

* Třída energetické účinnosti na stupnici od nejvyšší A po nejnižší G.

GoSmart ZigBee

Chytré žárovky EMOS GoSmart s technologií ZigBee jsou výtečným řešením pro osvětlení chytré domácnosti. Ovládání a připojení žárovek k domácí WIFI síti je skrze ZigBee bránu a mobilní aplikaci. Díky možnostem stmívání a změny barev si lze jednoduše vytvořit ideální atmosféru v místnosti podle potřeby.

Hlavní benefity:

- ovládání pomocí aplikace v mobilním telefonu
- možnost párování více žárovek do skupin
- možnost stmívání i změny barev RGB
- věrohodné podání RGB barev

Oblasti použití: osvětlení moderních interiérů, domácností a reprezentačních prostor.



EMOS GoSmart



ZigBee

3.0



| | |
|-----------|--------------|
| Životnost | 20 000 hodin |
| CRI | > 80 |



DIMMABLE
10% – 100%

CCT

RGB

| Typ | EAN | Příkon | Světelný tok | CCT | Patice | Náhrada za žárovku | Světelná účinnost | Stmívatelná | Energetická třída* | Balení | Foto |
|---------|---------------|--------|--------------|---------------|--------|--------------------|-------------------|-------------|--------------------|-----------|------|
| ZOZ514R | 8592920121078 | 9 W | 806 lm | 2 700–6 500 K | E27 | 60 W | 90 lm/W | ano | F | 1/-/10/40 | 1 |
| ZOZ515R | 8592920121108 | 11 W | 1 050 lm | 2 700–6 500 K | E27 | 75 W | 95 lm/W | ano | F | 1/-/10/40 | 1 |
| ZOZ516R | 8592920121139 | 14 W | 1 400 lm | 2 700–6 500 K | E27 | 94 W | 100 lm/W | ano | F | 1/-/10/40 | 1 |
| ZOZ322R | 8592920121160 | 4,8 W | 470 lm | 2 700–6 500 K | E14 | 40 W | 98 lm/W | ano | F | 1/-/10/60 | 2 |
| ZOZ832R | 8592920121191 | 4,8 W | 400 lm | 2 700–6 500 K | GU10 | 35 W | 83 lm/W | ano | G | 1/-/10/90 | 3 |

* Třída energetické účinnosti na stupnici od nejvyšší A po nejnižší G.

GoSmart WIFI

Pomocí chytrých LED pásků EMOS GoSmart s technologií WIFI můžete dát vašemu interiéru ten správný jas i barvu. Díky mobilní aplikaci máte ovládní neustále po ruce. LED pásy jsou výborným řešením jak pro osvětlení celého pokoje, tak i zvýrazněním estetických prvků.

Hlavní benefity:

- ovládní pomocí aplikace v mobilním telefonu
- možnost stmívání i změny barev RGB

Oblasti použití: osvětlení moderních interiérů, domácností a reprezentačních prostor.

Životnost

15 000 hodin
20 000 hodin

CRI

> 80

NEW

3 YEARS WARRANTY

A+ G



Download on the App Store

GET IT ON Google Play



EMOS GoSmart



DIMMABLE 10% - 100% CCT RGB

| Typ | EAN | Příkon | Světelný tok | CCT | Délka | Světelná účinnost | Stmívatelná | Energetická třída* | Balení | Foto |
|---------|---------------|--------|--------------|---------------|-------|-------------------|-------------|--------------------|--------|------|
| ZPW218R | 8592920120446 | 11 W | 450 lm | 3 000-6 500 K | 2 m | 38 lm/W | ano | G | 1/-/10 | 1 |
| ZPW252R | 8592920120484 | 18 W | 1 400 lm | 3 000-6 500 K | 2 m | 72 lm/W | ano | G | 1/-/10 | 1 |
| ZPW518R | 8592920120460 | 22 W | 1 000 lm | 3 000-6 500 K | 5 m | 42 lm/W | ano | G | 1/-/10 | 2 |
| ZPW552R | 8592920120507 | 34 W | 2 500 lm | 3 000-6 500 K | 5 m | 68 lm/W | ano | G | 1/-/10 | 2 |

* Třída energetické účinnosti na stupnici od nejvyšší A po nejnižší G.

GoSmart ZigBee

Chytré LED pásky EMOS GoSmart s technologií ZigBee rozžáří váš pokoj všemi barvami. Ovládání a připojení LED pásku k domácí WIFI síti je skrze ZigBee bránu a mobilní aplikaci. LED pásky se výborně hodí jako dekorativní podsvícení i moderní osvětlení celé místnosti.

Hlavní benefity:

- ovládání pomocí aplikace v mobilním telefonu
- možnost stmívání i změny barev RGB

Oblasti použití: osvětlení moderních interiérů, domácností a reprezentačních prostor.

Životnost

20 000 hodin

CRI

> 80

NEW

3
YEARS
WARRANTY

A
↑
G



EMOS GoSmart



ZigBee

3.0



1

2

DIMMABLE
10% - 100%

CCT

RGB

| Typ | EAN | Příkon | Světelný tok | CCT | Délka | Světelná účinnost | Stmívatelná | Energetická třída* | Balení | Foto |
|---------|---------------|--------|--------------|---------------|-------|-------------------|-------------|--------------------|----------|------|
| ZPZ252R | 8592920121030 | 18 W | 1 400 lm | 3 000-6 500 K | 2 m | 72 lm/W | ano | G | 1/-/-/10 | 1 |
| ZPZ552R | 8592920121054 | 34 W | 2 500 lm | 3 000-6 500 K | 5 m | 68 lm/W | ano | G | 1/-/-/10 | 2 |

* Třída energetické účinnosti na stupnici od nejvyšší A po nejnižší G.

EMOS GoSmart

Chytré bydlení je ještě dostupnější

Vytvořte si vlastní inteligentní domácnost s chytrými zařízeními EMOS GoSmart a dalšími kompatibilními s platformou TUYA. Propojte jednotlivé produkty, nastavujte automatizace jejich činností a ovládejte je vzdáleně pomocí plně lokalizované a intuitivní mobilní aplikace.



ZABEZPEČENÍ DOMÁCNOSTI

- IP kamery vnitřní
- IP kamery venkovní
- Videotelefony
- Videozvonky
- Dveřní senzory
- Cylindrické zámky
- PIR čidla



MĚŘENÍ A REGULACE

- Termostaty
- Meteostanice

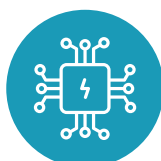

ELEKTROINŠTALACE A OVLÁDÁNÍ

- Scénické ovladače
- ZigBee brány
- Prodlužovací příводы
- Zásuvky



SVÍTLIDLA A SVĚTELNÉ ZDROJE

- Žárovky
- Pásy
- Svítidla



DOMÁCNOST A ZAHRADA

- Váhy
- Krmítka



EMOS GoSmart



EMOS GoSmart je zde, aby udělal váš život příjemnější, bezpečnější a pohodlnější.



www.emosgosmart.eu

Produkty EMOS GoSmart

Optimální poměr ceny a kvality

S přijatelnými cenami a výbornou kvalitou produktů EMOS GoSmart se systém chytré domácnosti stává dostupný pro každého zájemce. Jednoduše s nimi vytvoříte svůj chytrý domov bez složité rekonstrukce a instalace zařízení.



ŠIROKÝ SORTIMENT

Desítky EMOS GoSmart produktů jsou vyvíjeny společně s předními světovými výrobci v oboru.



OPTIMÁLNÍ CENA A KVALITA

EMOS GoSmart produkty podléhají kontrole kvality přímo u výrobce i v naší laboratoři.



JEDINÁ MOBILNÍ APLIKACE

Aplikace EMOS GoSmart umožní ovládání zařízení prostřednictvím mobilního zařízení odkudkoliv.



TECHNICKÁ PODPORA

Poskytneme vám technickou podporu a pomůžeme se zprovozněním EMOS GoSmart produktů.



KOMPATIBILITA A ROZŠÍŘITELNOST

Rozšiřujte svou chytrou domácnost o EMOS GoSmart produkty i tisíce jiných TUYA kompatibilních produktů.



Moderní technologie

Produkty EMOS GoSmart komunikují přes Wi-Fi síť, Bluetooth nebo ZigBee komunikační protokoly. Můžete použít i hlasové ovládání díky jejich kompatibilitě s Amazon Alexa a Google Assistant.



ZigBee



Works with
Amazon Alexa
Google Assistant



Powered by



Bezpečnost dat a kompatibilita

Priority systému EMOS GoSmart

Základem systému EMOS GoSmart je globální platforma TUYA. Tato platforma splňuje ty nejnáročnější požadavky na bezpečnost a s využitím šifrované komunikace umožňuje propojit jednotlivé přístroje v chytré domácnosti, zachovat jejich kompatibilitu a jednoduché ovládání.

Mezi renomované značky, které pro svá chytrá zařízení zvolily platformu TUYA, patří například HAMA, LIDL, LEDVANCE, PHILIPS a mnoho dalších.

TUYA
kompatibilní
produkty

Jiné
kompatibilní
EMOS
produkty



Produkty
řady
EMOS
GoSmart

Aplikace EMOS GoSmart

Plná lokalizace a jednoduché užívání

Aplikace EMOS GoSmart umožňuje jednoduché ovládání všech zařízení chytré domácnosti prostřednictvím vašeho mobilního telefonu či tabletu s operačním systémem **Android** nebo **iOS**. Díky dokonalé lokalizaci s ní budete komunikovat ve svém rodném jazyce.

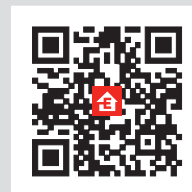

Chytré ovládání vašeho domova

Ovládejte více zařízení



Nikdy nezmeškejte návštěvu



Vytvářejte a používejte inteligentní scénáře



Připojte se odkudkoliv chcete



Sdílejte jedním klepnutím s vaší rodinou



Bez složitých nastavení vám aplikace **EMOS GoSmart** poskytne vždy aktuální přehled o dění ve vašem domově a umožní pohodlné ovládání všech chytrých zařízení na dálku.



PLNÁ LOKALIZACE

Díky plné lokalizaci budete s aplikací komunikovat svým rodným jazykem.



JEDNODUCHÉ OVLÁDÁNÍ

Nemusíte se obávat komplikovaného ovládání aplikace. Zvládne ji každý.



CHYTRÉ SCÉNÁŘE

Nechte své produkty mezi sebou spolupracovat díky chytrým scénářům.



SPRÁVA ZAŘÍZENÍ

Všechna zařízení chytré domácnosti můžete ovládat s aplikací odkudkoliv.



CHYTRÁ UPOZORNĚNÍ

Aplikace vás upozorní na dění ve vaší domácnosti pomocí upozornění.

Nechte svou domácnost, aby se starala sama o sebe, a dopřejte si tak více času pro své blízké a zájmy.

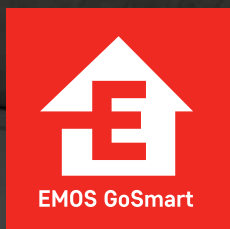

Svítidla

Nastavte si světelné podmínky tak, aby co nejvíce odpovídaly vaší aktuální činnosti a náladě. S chytrým telefonem, hlasovým asistentem nebo pomocí vašeho dálkového ovladače můžete ovládat světla v celém domě či bytě, včetně regulace jasu i barvy světla.



Powered by



Download on the
App Store

GET IT ON
Google Play

Works with
Amazon Alexa
Google Assistant

GoSmart LED svítidlo WIFI

Moderní chytré svítidlo budete pohodlně ovládat z aplikace v chytrém telefonu nebo pomocí dálkového ovladače. Nastavíte si barvu světla i jeho intenzitu tak, abyste si vždy vytvořili dokonalou atmosféru.

- možnost propojení s jinými zařízeními chytré domácnosti
- plynulé stmívání, nastavení barvy světla
- funkce časovače a nočního osvětlení

GoSmart LED svítidlo ILVI 30W

- náhrada za žárovku: 110 W
- krytí: IP20
- světelný tok: 1 800 lm
- teplota chromatičnosti: 2 700–6 500 K
- typ difuzoru: mléčný
- rozměr: průměr 400 × 70 mm
- možnost stmívání



Obecné číslo
ZM5191
EAN 8592920122570



3
YEARS
WARRANTY

DIMMABLE
10 % – 100 %

CCT

GoSmart LED svítidlo ILVI 45W

- náhrada za žárovku: 160 W
- krytí: IP20
- světelný tok: 2 700 lm
- teplota chromatičnosti: 2 700–6 500 K
- typ difuzoru: mléčný
- rozměr: průměr 500 × 70 mm
- možnost stmívání



Obecné číslo
ZM5192
EAN 8592920122587

**EMOS®**A brand of **Legrand**

Vánoční osvětlení

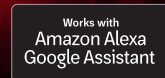
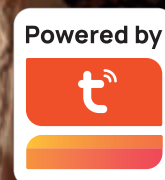
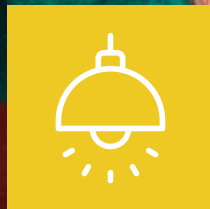

Dopřejte si snadné ovládání a nastavení osvětlení vánočního stromku, venkovní výzdoby nebo interiéru vašeho domu. Využijte nastavení různých scén, animací nebo změn barev světla a přizpůsobte osvětlení vašim potřebám.

GoSmart LED vánoční řetěz CLASSIC

Chytré LED vánoční řetězy EMOS GoSmart s technologií WIFI dokáží rozzářit Vánoce všemi barvami. Skrze aplikaci v mobilním telefonu si lze nastavit barvu i funkci časovače. Díky voděodolnosti IP44 si můžete bez starostí užívat osvětlení jak doma, tak i venku.

- ovládání pomocí aplikace v mobilním telefonu
- funkce časovače a možnost změny barev
- krytí IP44 zaručuje voděodolnost

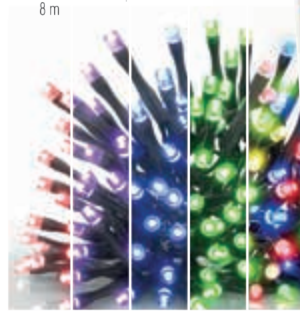
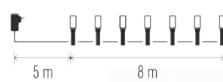

GoSmart LED vánoční řetěz CLASSIC 8 m RGB

- rozměr: 8 m
- použití: venkovní i vnitřní
- typ napájení: síťový adaptér

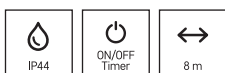

Obecné číslo
D4ZR01
EAN 8592920121702

GoSmart LED vánoční řetěz CLASSIC 12 m RGB

- rozměr: 12 m
- použití: venkovní i vnitřní
- typ napájení: síťový adaptér

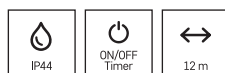

Obecné číslo
D4ZR02
EAN 8592920121726

GoSmart LED vánoční řetěz CLASSIC 18 m RGB

- rozměr: 18 m
- použití: venkovní i vnitřní
- typ napájení: síťový adaptér

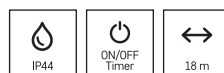

Obecné číslo
D4ZR03
EAN 8592920121740

GoSmart LED vánoční řetěz CLASSIC 24 m RGB

- rozměr: 24 m
- použití: venkovní i vnitřní
- typ napájení: síťový adaptér

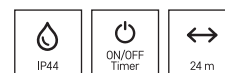

Obecné číslo
D4ZR04
EAN 8592920121764



Žárovky



Chytré žárovky se stanou vaším klíčem k domácí automatizaci. Vytvářejte si scény a využijte nastavení osvětlení v domácnosti, od stmívání až po různé barevné tóny světla. Vytvořte si příjemnou atmosféru a dopřejte své domácnosti nejen kvalitní, ale navíc i chytré osvětlení.

GoSmart LED žárovky WIFI

Chytré WIFI žárovky můžete ovládat pomocí mobilní aplikace. Žárovky umožňují párování do skupin a nastavení různých vlastností, jako je barva a intenzita světla, dle vašich představ.

- ovládání pomocí aplikace v mobilním telefonu
- možnost párování více žárovek do skupin
- možnost stmívání i změny barvy světla
- věrohodné podání RGB barev

GoSmart LED žárovka A60 9W E27 RGB

- světelný tok: 806 lm
- teplota chromatičnosti: 2 700–6 500 K
- úhel vyzařování: 200°
- kompatibilita: EMOS GoSmart, TUYA, LIDL, Smartlife, otevřený systém



Obecné číslo
ZQW514R

EAN 8592920120125

GoSmart LED žárovka A60 11W E27 RGB

- světelný tok: 1050 lm
- teplota chromatičnosti: 2 700–6 500 K
- úhel vyzařování: 200°
- kompatibilita: EMOS GoSmart, TUYA, LIDL, Smartlife, otevřený systém



Obecné číslo
ZQW515R

EAN 8592920120156

GoSmart LED žárovka A60 14W E27 RGB

- světelný tok: 1400 lm
- teplota chromatičnosti: 2 700–6 500 K
- úhel vyzařování: 200°
- kompatibilita: EMOS GoSmart, TUYA, LIDL, Smartlife, otevřený systém



Obecné číslo
ZQW516R

EAN 8592920120187

GoSmart LED žárovka CANDLE 4,8W E14 RGB

- světelný tok: 470 lm
- teplota chromatičnosti: 2 700–6 500 K
- úhel vyzařování: 180°
- kompatibilita: EMOS GoSmart, TUYA, LIDL, Smartlife, otevřený systém



Obecné číslo
ZQW322R

EAN 8592920120217

GoSmart LED žárovka MR16 4,8W GU10 RGB

- světelný tok: 400 lm
- teplota chromatičnosti: 2 700–6 500 K
- úhel vyzařování: 120°
- kompatibilita: EMOS GoSmart, TUYA, LIDL, Smartlife, otevřený systém



Obecné číslo
ZQW832R

EAN 8592920120248



DIMMABLE
10% – 100%

CCT

RGB

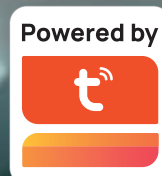

GoSmart LED žárovky ZigBee

Chytré ZigBee žárovky můžete ovládat pomocí mobilní aplikace. Žárovky umožňují párování do skupin a nastavení různých vlastností, jako je barva a intenzita světla, dle vašich představ.

- ovládání pomocí aplikace v mobilním telefonu
- možnost párování více žárovek do skupin
- možnost stmívání i změny barvy světla
- věrohodné podání RGB barev



ZigBee

3.0

DIMMABLE
10% - 100%

CCT

RGB

GoSmart LED žárovka A60 9W E27 RGB

- světelný tok: 806 lm
- teplota chromatičnosti: 2 700–6 500 K
- úhel vyzařování: 200°
- kompatibilita: EMOS GoSmart, TUYA, LIDL, Smartlife, otevřený systém



Obecné číslo
ZQZ514R
EAN 85929201211078

GoSmart LED žárovka A60 11W E27 RGB

- světelný tok: 1050 lm
- teplota chromatičnosti: 2 700–6 500 K
- úhel vyzařování: 200°
- kompatibilita: EMOS GoSmart, TUYA, LIDL, Smartlife, otevřený systém



Obecné číslo
ZQZ515R
EAN 85929201211108

GoSmart LED žárovka A60 14W E27 RGB

- světelný tok: 1400 lm
- teplota chromatičnosti: 2 700–6 500 K
- úhel vyzařování: 200°
- kompatibilita: EMOS GoSmart, TUYA, LIDL, Smartlife, otevřený systém



Obecné číslo
ZQZ516R
EAN 85929201211139

GoSmart LED žárovka CANDLE 4,8W E14 RGB

- světelný tok: 470 lm
- teplota chromatičnosti: 2 700–6 500 K
- úhel vyzařování: 180°
- kompatibilita: EMOS GoSmart, TUYA, LIDL, Smartlife, otevřený systém



Obecné číslo
ZQZ322R
EAN 85929201211160

GoSmart LED žárovka MR16 4,8W GU10 RGB

- světelný tok: 400 lm
- teplota chromatičnosti: 2 700–6 500 K
- úhel vyzařování: 120°
- kompatibilita: EMOS GoSmart, TUYA, LIDL, Smartlife, otevřený systém



Obecné číslo
ZQZ832R
EAN 85929201211191



LED pásy

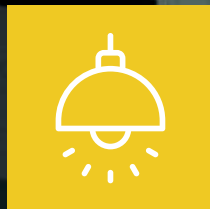

Vytvořte si jedinečnou atmosféru ve vašem interiéru a získejte úplnou kontrolu nad svým osvětlením. Monitorujte spotřebu energie, vytvářejte si různé scény a animace a nastavujte barvy světla a úroveň jasu podle vašich potřeb.

GoSmart LED pásy WIFI

Pomocí chytrých LED pásků EMOS GoSmart s technologií WIFI můžete dát vašemu interiéru ten správný jas i barvu. Díky mobilní aplikaci máte ovládání neustále po ruce. LED pásy jsou výborným řešením jak pro osvětlení celého pokoje, tak i zvýrazněním estetických prvků.

- ovládání pomocí aplikace v mobilním telefonu
- možnost stmívání i změny barev RGB



DIMMABLE
10% – 100%

CCT

RGB

3
YEARS
WARRANTY

GoSmart LED pásek 11 W 2 m RGB

- příkon: 11 W
- světelný tok: 450 lm
- teplota chromatičnosti: 3 000–6 500 K
- kompatibilita: EMOS GoSmart, Tuya, Lidl, Smartlife



Obecné číslo
ZPW218R
EAN 8592920120446

GoSmart LED pásek 18 W 2 m RGB

- příkon: 18 W
- světelný tok: 1 400 lm
- teplota chromatičnosti: 3 000–6 500 K
- kompatibilita: EMOS GoSmart, Tuya, Lidl, Smartlife



Obecné číslo
ZPW252R
EAN 8592920120484

GoSmart LED pásek 22 W 5 m RGB

- příkon: 22 W
- světelný tok: 1 000 lm
- teplota chromatičnosti: 3 000–6 500 K
- kompatibilita: EMOS GoSmart, Tuya, Lidl, Smartlife



Obecné číslo
ZPW518R
EAN 8592920120460

GoSmart LED pásek 34 W 5 m RGB

- příkon: 34 W
- světelný tok: 2 500 lm
- teplota chromatičnosti: 3 000–6 500 K
- kompatibilita: EMOS GoSmart, Tuya, Lidl, Smartlife



Obecné číslo
ZPW552R
EAN 8592920120507

Powered by

Download on the
App StoreGET IT ON
Google PlayWorks with
Amazon Alexa
Google Assistant

GoSmart LED pásky ZigBee

Chytré LED pásky EMOS GoSmart s technologií ZigBee rozzáří váš pokoj všemi barvami. Ovládání a připojení LED pásku k domácí WIFI síti je skrze ZigBee bránu a mobilní aplikaci. LED pásky se výborně hodí jako dekorativní podsvícení i moderní osvětlení celé místnosti.

- ovládání pomocí aplikace v mobilním telefonu
- možnost stmívání i změny barev RGB

GoSmart LED pásek 18 W 2 m RGB

- příkon: 18 W
- světelný tok: 1 400 lm
- teplota chromatičnosti: 3 000–6 500 K
- kompatibilita: EMOS GoSmart, Tuya, Lidl, Smartlife

**Obecné číslo****ZPZ52R**

EAN 8592920121030

GoSmart LED pásek 34 W 5 m RGB

- příkon: 34 W
- světelný tok: 2 500 lm
- teplota chromatičnosti: 3 000–6 500 K
- kompatibilita: EMOS GoSmart, Tuya, Lidl, Smartlife

**Obecné číslo****ZPZ52R**

EAN 8592920121054

**ZigBee**

3.0

DIMMABLE
10% – 100%

CCT

RGB

3
YEARS
WARRANTY



ZigBee brány

Rozšiřujte svou chytrou domácnost o další senzory a produkty. Se ZigBee bránou je pohodlně připojíte a můžete je využít pro nastavení automatizací. Malé bezdrátové snímače mohou fungovat několik let na jedinou baterii díky nízké spotřebě ZigBee protokolu.



GoSmart Multifunkční ZigBee brána

ZigBee brána bude plnit funkci základní jednotky pro chytrou domácnost a zajistí připojení dalších senzorů a produktů do jednoho centrálně ovládaného celku. Umožní nastavení jejich automatizací.

- komunikační protokoly Wi-Fi/ZigBee 3.0/Bluetooth/SigMesh
- jednoduchá instalace a propojení s ostatními senzory a produkty
- miniaturní rozměry

GoSmart Multifunkční ZigBee brána IP-1000Z

- maximální počet připojených klientů: 50
- kompatibilita: EMOS GoSmart, TUYA, LIDL, Smartlife, Otevřený systém
- protokol: Wi-Fi/ZigBee 3.0/Bluetooth/SigMesh
- párování: automatické, manuální
- použití: automatizace
- počet ovládacích tlačítek: 1
- napájení: 5 V DC/1,0 A

Obecné číslo

H5001

EAN 8592920118627



**EMOS®**A brand of **legrand®**

Prodlužovací přívody a zásuvky

Získejte s pomocí chytrých prodlužovacích
přívodů a zásuvek přehled o spotřebě
elektriny, vypínejte a zapínejte je vzdáleně
pomocí mobilního zařízení.
Šetřete své peníze i čas.

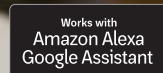

GoSmart Prodlužovací přívody a zásuvky

Prodlužovací kabel se čtyřmi chytrými zásuvkami a vnitřní
nebo venkovní chytré zásuvky zajistí bezpečný a úsporný provoz
vašeho domova. Umožní vám ovládat připojené spotřebiče
odkudkoliv pomocí mobilního telefonu či tabletu.

- zapnutí a vypnutí spotřebičů vzdáleně pomocí mobilního telefonu
- automatizace provozu připojených zařízení
- úspora energie a sledování spotřeby

**Wi-Fi**

IP44

GoSmart Prodlužovací přívod P1412ST

- max. zátěž: 3 680 W
- barva: bílá/černá
- vodič: H05VV-F3G
- USB výstup: 1x USB-A, 1x USB-C
- dětské clonky

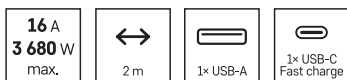

Obecné číslo
P1412ST
EAN 8592920118405

GoSmart Zásuvka IP-3001F

- max. zátěž: 3 680 W
- počet spínání za den: není omezeno
- minimální doba sepnutí: 1 minuta
- dětské clonky

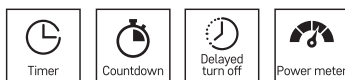

Obecné číslo
P5551
EAN 8592920120095

GoSmart Zásuvka IP-3005F

- max. zátěž: 3 680 W
- počet spínání za den: není omezeno
- minimální doba sepnutí: 1 minuta
- dětské clonky



Obecné číslo
P5552
EAN 8592920122501

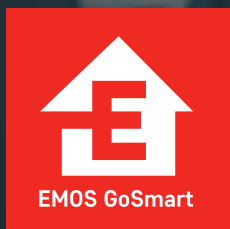

Scénické ovladače

Ovládejte jediným tlačítkem více domácích elektrických zařízení nebo světel najednou. S tímto sofistikovaným typem vypínačů můžete naprogramovat různé scény nebo nastavení světelných efektů a pak je jednoduše aktivovat.



ZigBee

3.0



GoSmart Přenosný ZigBee ovladač scén IP-2001ZW

- kompatibilita: EMOS GoSmart, TUYA, LIDL, Smartlife, otevřený systém
- protokol: ZigBee 3.0
- párování: automatické, manuální
- použití: automatizace
- počet ovládacích tlačítek: 1
- napájení: CR 2430 3 V

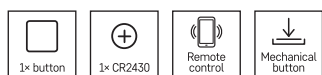

**Obecné číslo
H5011**

EAN 8592920121221



GoSmart Přenosný ZigBee ovladač scén IP-2002ZW

- kompatibilita: EMOS GoSmart, TUYA, LIDL, Smartlife, otevřený systém
- protokol: ZigBee 3.0
- párování: automatické, manuální
- použití: automatizace
- počet ovládacích tlačítek: 2
- napájení: CR 2430 3 V

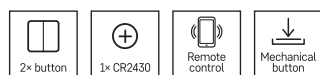

**Obecné číslo
H5012**

EAN 8592920121474



GoSmart Přenosný ZigBee ovladač scén IP-2004ZW

- kompatibilita: EMOS GoSmart, TUYA, LIDL, Smartlife, otevřený systém
- protokol: ZigBee 3.0
- párování: automatické, manuální
- použití: automatizace
- počet ovládacích tlačítek: 4
- napájení: CR 2430 3 V



**Obecné číslo
H5013**

EAN 8592920121498

Jak fungují?

Scénické ovladače propojíte s ostatními zařízeními chytré domácnosti pomocí ZigBee brány připojené k vaší domácí WIFI síti. Pomocí mobilní aplikace EMOS GoSmart pak nastavíte jednotlivé scény.

Pro každou ze tří poloh tlačítka můžete nastavit speciální funkci. Začalo svítit slunce a venkovní teplota vzrostla? Zmáčknutím jediného tlačítka můžete najednou vypnout osvětlení v pokoji, stáhnout předokenní rolety i aktivovat zvlhčovač vzduchu.

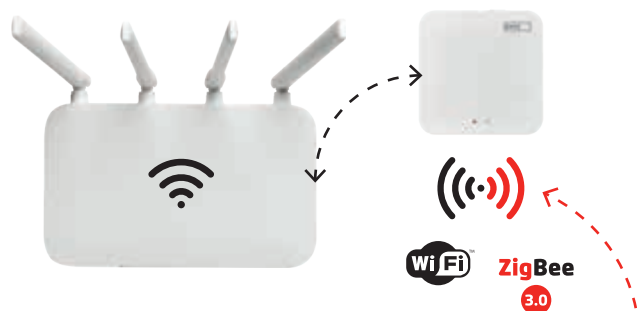

ZigBee

3.0



GoSmart Přenosný ZigBee ovladač scén IP-2001ZB

- kompatibilita: EMOS GoSmart, TUYA, LIDL, Smartlife, otevřený systém
- protokol: ZigBee 3.0
- párování: automatické, manuální
- použití: automatizace
- počet ovládacích tlačítek: 1
- napájení: CR 2430 3 V

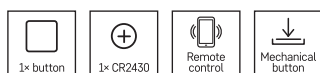

**Obecné číslo
H5014**

EAN 8592920121511

GoSmart Přenosný ZigBee ovladač scén IP-2002ZB

- kompatibilita: EMOS GoSmart, TUYA, LIDL, Smartlife, otevřený systém
- protokol: ZigBee 3.0
- párování: automatické, manuální
- použití: automatizace
- počet ovládacích tlačítek: 2
- napájení: CR 2430 3 V

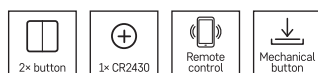

**Obecné číslo
H5015**

EAN 8592920121535

GoSmart Přenosný ZigBee ovladač scén IP-2004ZB

- kompatibilita: EMOS GoSmart, TUYA, LIDL, Smartlife, otevřený systém
- protokol: ZigBee 3.0
- párování: automatické, manuální
- použití: automatizace
- počet ovládacích tlačítek: 4
- napájení: CR 2430 3 V



**Obecné číslo
H5016**

EAN 8592920121559

REJSTŘÍK

| | | | | | | | |
|--------------|-----|--------------|-----|--------------|----|--------------|-----|
| G1110 | 132 | ZC0111 | 124 | ZD3222 | 91 | ZM5172 | 62 |
| G1120 | 133 | ZC0114 | 126 | ZM1114 | 84 | ZM5173 | 62 |
| G1125 | 133 | ZC0116 | 126 | ZM3010 | 83 | ZM5181 | 63 |
| G1130 | 134 | ZC0117 | 126 | ZM3020 | 83 | ZM5182 | 63 |
| G1150 | 134 | ZD1124 | 94 | ZM3130 | 80 | ZM5183 | 63 |
| G1160 | 134 | ZD1125 | 94 | ZM3131 | 81 | ZM5191 | 61 |
| G1180 | 132 | ZD1134 | 94 | ZM3230 | 80 | ZM5192 | 61 |
| G1190 | 132 | ZD1135 | 94 | ZM3231 | 81 | ZM5233 | 68 |
| G1210 | 132 | ZD1144 | 94 | ZM3301 | 76 | ZM5243 | 68 |
| G1240 | 133 | ZD1145 | 94 | ZM3302 | 76 | ZM5253 | 68 |
| Z73113 | 139 | ZD1154 | 94 | ZM3303 | 76 | ZM5333 | 72 |
| Z73114 | 139 | ZD1155 | 94 | ZM3304 | 76 | ZM5343 | 72 |
| Z73123 | 139 | ZD1223 | 98 | ZM3401 | 76 | ZM5353 | 72 |
| Z73124 | 139 | ZD1233 | 98 | ZM3402 | 76 | ZM5432 | 86 |
| Z73133 | 139 | ZD1243 | 98 | ZM3403 | 76 | ZM5442 | 86 |
| Z73134 | 139 | ZD1312 | 106 | ZM3404 | 76 | ZM5452 | 86 |
| Z73215 | 138 | ZD1322 | 106 | ZM3412 | 77 | ZM6123 | 66 |
| Z73216 | 138 | ZD1323 | 102 | ZM3413 | 77 | ZM6133 | 66 |
| Z73225 | 138 | ZD1333 | 102 | ZM4121 | 78 | ZM6143 | 66 |
| Z73226 | 138 | ZD1343 | 102 | ZM4122 | 78 | ZM6153 | 66 |
| Z73235 | 138 | ZD1432 | 108 | ZM4123 | 78 | ZM6233 | 70 |
| Z73236 | 138 | ZD1442 | 108 | ZM4124 | 78 | ZM6243 | 70 |
| ZAL192 | 38 | ZD1452 | 108 | ZM4311 | 82 | ZM6253 | 70 |
| ZAL382 | 38 | ZD2124 | 96 | ZM4312 | 82 | ZM6333 | 74 |
| ZAL382 | 39 | ZD2125 | 96 | ZM4313 | 82 | ZM6343 | 74 |
| ZALAP | 39 | ZD2134 | 96 | ZM4314 | 82 | ZM6353 | 74 |
| ZALAP | 39 | ZD2135 | 96 | ZM4321 | 78 | ZM6432 | 87 |
| ZALAR | 39 | ZD2144 | 96 | ZM4322 | 78 | ZM6442 | 87 |
| ZALAS | 39 | ZD2145 | 96 | ZM4323 | 78 | ZM6452 | 87 |
| ZALAS | 39 | ZD2154 | 96 | ZM4324 | 78 | ZN1110 | 128 |
| ZALL | 38 | ZD2155 | 96 | ZM4325 | 78 | ZN1111 | 129 |
| ZALT | 38 | ZD2223 | 100 | ZM4328 | 79 | ZN1112 | 129 |
| ZALX | 38 | ZD2233 | 100 | ZM4329 | 79 | ZN1210 | 128 |
| ZB2114 | 44 | ZD2243 | 100 | ZM5123 | 64 | ZN1211 | 129 |
| ZB2124 | 44 | ZD2323 | 104 | ZM5133 | 64 | ZN1310 | 127 |
| ZB2214 | 47 | ZD2333 | 104 | ZM5143 | 64 | ZN1311 | 129 |
| ZB2224 | 47 | ZD2343 | 104 | ZM5153 | 64 | ZR1412 | 42 |
| ZB2414 | 50 | ZD2432 | 109 | ZM5165 | 56 | ZR1422 | 42 |
| ZC0105 | 125 | ZD2442 | 109 | ZM5166 | 56 | ZR1433 | 42 |
| ZC0106 | 125 | ZD2452 | 109 | ZM5167 | 57 | ZR1532 | 46 |
| ZC0108 | 124 | ZD3121 | 90 | ZM5168 | 59 | ZR1612 | 45 |
| ZC0109 | 124 | ZD3122 | 90 | ZM5169 | 59 | ZR1622 | 45 |
| ZC0110 | 124 | ZD3221 | 91 | ZM5171 | 62 | ZR1642 | 45 |

| | | | | | | | |
|---------------|-----|---------------|----|---------------|-----|---------------|-----|
| ZR1722 | 40 | ZS2223..... | 24 | ZS2911..... | 23 | ZU215.12..... | 112 |
| ZR1723 | 40 | ZS2231.2..... | 31 | ZS2920..... | 21 | ZU220.6..... | 113 |
| ZR2212 | 43 | ZS2232..... | 25 | ZS2921..... | 23 | ZU220.9..... | 113 |
| ZR3412 | 43 | ZS2233..... | 24 | ZS2930..... | 21 | ZU220.12..... | 113 |
| ZR3422 | 43 | ZS2242..... | 25 | ZS2931..... | 23 | ZU9001..... | 116 |
| ZR5410 | 48 | ZS2243..... | 24 | ZS2940..... | 21 | ZU9002..... | 116 |
| ZR5412 | 48 | ZS2312..... | 27 | ZS2941..... | 23 | ZU9003..... | 116 |
| ZR5421 | 48 | ZS2313..... | 26 | ZS3322..... | 32 | ZU9004..... | 116 |
| ZR5422 | 48 | ZS2322..... | 27 | ZS3332..... | 32 | ZU9005..... | 116 |
| ZR7612M..... | 47 | ZS2323..... | 26 | ZS3342..... | 32 | ZU9902..... | 116 |
| ZR8412 | 49 | ZS2332..... | 27 | ZS3360F..... | 30 | ZV1112..... | 92 |
| ZR9001 | 51 | ZS2333..... | 26 | ZS3360S..... | 30 | ZV1122..... | 92 |
| ZR9002 | 51 | ZS2342..... | 27 | ZS9010..... | 28 | ZV1132..... | 92 |
| ZR9010 | 51 | ZS2343..... | 26 | ZS9020..... | 28 | ZV1142..... | 92 |
| ZR9011 | 51 | ZS2412..... | 10 | ZS9030..... | 28 | ZV1152..... | 92 |
| ZR9020 | 51 | ZS2422..... | 10 | ZS9510..... | 28 | ZV2112..... | 93 |
| ZR9021 | 51 | ZS2432..... | 10 | ZT1040..... | 118 | ZV2122..... | 93 |
| ZR9034 | 51 | ZS2452..... | 11 | ZT1520..... | 119 | ZV2132..... | 93 |
| ZR9035 | 51 | ZS2462..... | 11 | ZT1520D..... | 119 | ZV2142..... | 93 |
| ZR9036 | 51 | ZS2472..... | 11 | ZT1520E..... | 119 | ZV2152..... | 93 |
| ZR9041 | 48 | ZS2510..... | 20 | ZT1521..... | 118 | ZZ409BD..... | 134 |
| ZR9041 | 51 | ZS2511..... | 22 | ZT1530..... | 119 | ZZ1435T..... | 134 |
| ZR9310..... | 127 | ZS2520..... | 20 | ZT1531..... | 118 | ZZ2055T..... | 134 |
| ZS1050A..... | 13 | ZS2521..... | 22 | ZT1620..... | 119 | ZZ3070T..... | 134 |
| ZS1050B..... | 14 | ZS2530..... | 20 | ZT1620D..... | 119 | | |
| ZS1050N..... | 15 | ZS2531..... | 22 | ZT1620E..... | 119 | | |
| ZS1100A..... | 13 | ZS2540..... | 20 | ZT1621..... | 118 | | |
| ZS1100B..... | 14 | ZS2541..... | 22 | ZT1630..... | 119 | | |
| ZS1100N..... | 15 | ZS2612..... | 16 | ZT1631..... | 118 | | |
| ZS1200A..... | 13 | ZS2622..... | 16 | ZT3020..... | 121 | | |
| ZS1200B..... | 14 | ZS2632..... | 16 | ZT3120..... | 121 | | |
| ZS1200N..... | 15 | ZS2642..... | 16 | ZT3220..... | 121 | | |
| ZS1300A..... | 13 | ZS2652..... | 17 | ZT4320..... | 120 | | |
| ZS1300B..... | 14 | ZS2662..... | 17 | ZT4420..... | 120 | | |
| ZS1300N..... | 15 | ZS2672..... | 17 | ZT4520..... | 120 | | |
| ZS2110..... | 130 | ZS2712..... | 18 | ZU083..... | 114 | | |
| ZS2120..... | 130 | ZS2722..... | 18 | ZU133..... | 114 | | |
| ZS2130..... | 130 | ZS2732..... | 18 | ZU166..... | 115 | | |
| ZS2140..... | 130 | ZS2742..... | 18 | ZU210.6..... | 112 | | |
| ZS2212..... | 25 | ZS2812..... | 33 | ZU210.9..... | 112 | | |
| ZS2213..... | 24 | ZS2822..... | 33 | ZU210.12..... | 112 | | |
| ZS2221.2..... | 31 | ZS2832..... | 33 | ZU215.6..... | 112 | | |
| ZS2222..... | 25 | ZS2910..... | 21 | ZU215.9..... | 112 | | |



RYCHLOST
A JEDNODUCHOST
KOMUNIKACE

**Making
Life
Easy**

EMOS spol. s r.o.
Lipnická 2844
750 02 Přerov
Česká republika

e-mail: objednavky@emos.cz
tel.: +420 581 261 270-272
fax: +420 581 701 332

www.emos.eu

Y10966



8 592920 122549